

# BE POWER<sup>®</sup> EQUIPMENT



BE11000

# OPERATORS MANUAL

BEPOWEREQUIPMENT

.COM



## TABLE OF CONTENTS

---

### INTRODUCTION

Introduction & Identification Numbers .....	3
---	---

### IMPORTANT SAFETY WARNINGS

Safety Warnings.....	4
----------------------	---

### SET-UP

Component List.....	8
Assembly .....	9
Control Panels.....	11
Outlet Function.....	12

### OPERATION

Pre-Operation Safety & Inspection Procedures .....	13
Start-Up Procedure .....	14
Shutdown Procedure .....	14
General Operation.....	15

### MAINTENANCE

Maintenance Schedule.....	18
Spark Plug Replacement.....	19
Oil Service.....	20
Air Filter .....	21
Storage .....	22

### TROUBLESHOOTING

Troubleshooting Table .....	23
Circuit Diagram.....	26

### WARRANTY

Warranty Statement .....	27
--------------------------	----

## INTRODUCTION & PRODUCT INFO

---

Congratulations on your purchase of a BE Power Equipment generator. You can be confident that this generator is constructed and tested with optimum performance and quality in mind.

Reading this manual will help get you the best results for set-up, operation, maintenance and avoid personal injury or damage to your machine. By knowing how best to operate this machine, you will be better positioned to show others who may also operate the unit.

All the information in this manual is based on the latest product information available at the time of printing. BE Power Equipment reserves the right to make changes at any time without notice or incurring any obligation.

All BE Power Equipment Portable Generators are tested in our factory and may contain residual oil and/or fuel odour; EPA and CARB Compliant.

### Owner/Operator Responsibility

The owner/operator must have a thorough understanding of the operation, maintenance and dangers associated with using this machine. It must be understood that it is ultimately up to the owner/operator to safely use this machine as outlined in this manual.

This manual is considered a part of the machine and needs to be kept in a safe location. If the machine is resold or given to someone else, this manual needs to be included.

### Product Registration

Please register your product online to get the maximum benefit from your warranty. Use the QR code below or register online at: [bepowerequipment.com/product-registration](http://bepowerequipment.com/product-registration)



It is recommended that you record the product identification numbers in this manual. These numbers are important to have on hand if you need to contact technical support (**1-866-850-6662**). The model and serial number can be found on the box and on a decal on the machine.

### PRODUCT IDENTIFICATION

Model Number: \_\_\_\_\_

Serial Number: \_\_\_\_\_

Date of Purchase: \_\_\_\_\_

Dealer Name: \_\_\_\_\_

**\* THE ACTUAL PRODUCT MAY VARY FROM THE IMAGES SHOWN IN THE MANUAL.**

**SAVE THESE INSTRUCTIONS - SAFETY RULES**

This is the safety alert symbol. It is used to alert you to potential personal injury hazards. Obey all safety messages that follow this symbol to avoid possible injury or death.

The safety alert symbol (▲) is used with a signal word (**DANGER, CAUTION, WARNING**), a pictorial and a safety message to alert you to hazards.

**DANGER** indicates a hazard that, if not avoided, will result in death or serious injury.

**WARNING** indicates a hazard that, if not avoided, could result in death or serious injury.

**CAUTION** indicates a hazard that, if not avoided, might result in minor or moderate injury.

**NOTICE** indicates a situation that could result in equipment or property damage.

**IMPORTANT SAFETY INSTRUCTIONS - SAVE THESE INSTRUCTIONS**

**WARNING** – When using this product, the following precautions should always be observed and adhered to.

1. Read all instructions before using the product.
2. To reduce the risk of injury, close supervision is necessary when a product is used near children.
3. Know how to shut the product off. Be thoroughly familiar with the controls.
4. Stay alert. Watch what you are doing.
5. Do not operate the product when fatigued or under the influence of alcohol or drugs.
6. Do not overreach or stand on unstable support. Instead, keep solid footing and balance at all times.
7. Follow the maintenance instructions specified in the manual.

**▲ WARNING** - Generator exhaust contains carbon monoxide, a poisonous gas that can kill you.

- Use the generator outdoors, away from open windows, vents, or doors that could allow the carbon monoxide gas to come indoors. Keep the generator at least 1 meter (3 feet) away from any structure or building during use.
- NEVER use a generator indoors, including in homes, garages, basements, crawl spaces, and other enclosed or partially-enclosed areas, even with ventilation. Opening doors and windows or using fans will not prevent carbon monoxide build-up in the home.
- Never use a generator in enclosed or partially-enclosed spaces.

Generators can produce high levels of carbon monoxide very quickly. When you use a portable generator, remember that you cannot smell or see carbon monoxide. Even if you can't smell exhaust fumes, you may still be exposed to carbon monoxide.

## SAFETY OVERVIEW

---

- NEVER operate the generator in an explosive atmosphere, near combustible materials or where ventilation is not sufficient to carry away exhaust fumes. Exhaust fumes can cause serious injury or death.
- If you start to feel sick, dizzy, or weak while using a generator, get to fresh air RIGHT AWAY. DO NOT DELAY. The carbon monoxide from generators can rapidly lead to full incapacitation and death.
- If you experience serious symptoms, get medical attention immediately. Inform medical staff that carbon monoxide poisoning is suspected. If you experienced symptoms while indoors, have someone call the fire department to determine when it is safe to re-enter the building.

**⚠ WARNING** - Starter cord kickback (rapid retraction) will pull hand and arm toward engine faster than you can let go which could cause broken bones, fractures, bruises, or sprains resulting in serious injury.

- When starting the engine, pull cord slowly until resistance is felt and then pull rapidly to avoid kickback.
- NEVER start or stop engine with electrical devices plugged in and turned on.

**⚠ WARNING** - Fuel and its vapors are extremely flammable and explosive. Fire or explosion can cause severe burns or death.

- Observe all safety regulations for the safe handling of fuel. Handle fuel in safety containers. If the container does not have a spout, use a funnel.
- Do not overfill the fuel tank, leave room for the fuel to expand.
- Do not refill fuel tank while the engine is running. Before refueling the generator, turn it off and let it cool down. Gasoline spilled on hot engine parts could ignite.
- Fill the tank only on an area of bare ground. While fueling the tank, keep heat, sparks and open flame away. Carefully clean up any spilled fuel before starting engine.
- Always fill fuel tank in an area with plenty of ventilation to avoid inhaling dangerous fumes.
- NEVER store fuel for your generator in the home. Gasoline, propane, kerosene, and other flammable liquids should be stored outside of living areas in properly-labeled, non-glass safety containers. Do not store them near a fuel-burning appliance, such as a natural gas water heater in a garage. If the fuel is spilled or the container is not sealed properly, invisible vapors from the fuel can travel along the ground and can be ignited by the appliance's pilot light or by arcing from electric switches in the appliance.



This product has been designed with internal grounding or floating bonded neutral. If it should malfunction or breakdown, grounding provides a path of least resistance for electric current to reduce the risk of electric shock.

**⚠ DANGER** - Improper grounding can result in a risk of electrocution. Check with a qualified electrician for your local requirements if you are in doubt as to whether the unit is properly grounded.

- This generator is equipped with a grounding terminal for added protection. Using the ground path from the generator to an external ground source as instructed in the section labeled "Grounding Instructions" in the Preparation section of this manual can be necessary. Please consult a qualified electrician for local regulations.
- The generator is a potential source of electrical shock if not kept dry.
- Keep the generator dry and do not use in rain or wet conditions. To protect from moisture, operate it on a dry surface under an open, canopy-like structure. Dry your hands if wet before touching the generator.
- Plug appliances directly into the generator. Or, use a heavy duty, outdoor-rated extension cord that is rated (in watts or amps) at least equal to the sum of the connected appliance loads. Check that the entire cord is free of cuts or tears and that the plug has all three prongs, especially a grounding pin.
- NEVER try to power the house wiring by plugging the generator into a wall outlet, a practice known as "back feeding". This is an extremely dangerous practice that presents an electrocution risk to utility workers and neighbors served by the same utility transformer. It also bypasses some of the built-in household circuit protection devices. If you must connect the generator to the house wiring to power appliances, have a qualified electrician install the appropriate equipment in accordance with local electrical codes.

**⚠ WARNING** - To reduce the risk of injury, read this operator's manual completely before using. When using this product, the following basic precautions should always be followed.

- Do not enclose the generator or cover it. The generator may become overheated if it is enclosed. If generator has been covered to protect it from the weather during non use, be sure to remove it and keep it well away from the area during generator use.
- Operate the generator on a level surface. It is not necessary to prepare a special foundation for the generator. However, the generator will vibrate on an irregular surface, so choose a level place. If the generator is tilted or moved during operation, fuel may spill and/or the generator may tip over, causing a hazardous situation. Proper lubrication cannot be expected if the generator is operated on a steep incline or slope. In such a case, piston seizure may occur even if the oil is above the upper level.
- Pay attention to the wiring or extension cords from the generator to the connected device. If the wire is under the generator or in contact with vibrating part, it may break and possibly cause a fire, generator burnout, or electric shock hazard. Replace damaged or worn cords immediately.

## **SAFETY OVERVIEW**

---

- Do not operate in rain, in wet or damp conditions, or with wet hands. The operator may suffer severe electric shock if the generator is wet due to rain or snow. If wet, wipe and dry it well before starting. Do not pour water directly over the generator, nor wash it with water.
- Be extremely careful that all necessary electrical grounding procedures are followed during each and every use. Failure to do so can be fatal.
- DO NOT smoke while charging a battery. The battery emits flammable hydrogen gas, which can explode if exposed to electric arcing or open flame. Keep the area well ventilated and keep open flames / sparks away when charging a battery.
- The engine becomes extremely hot during and for some time after operation. Keep combustible materials well away from generator area. Be very careful not to touch any parts of the hot engine especially the muffler area or serious burns may result
- Keep children and all bystanders at a safe distance from work area.
- It is absolutely essential that you know the safe and proper use of the power tool or appliance that you intend to use. All operators must read, understand and follow the tool / appliance owners manual. Tool and appliance applications and limitations must be understood. Follow all directions given on labels and warnings. Keep all instruction manuals and literature in a safe place for future reference.
- Use only "LISTED" extension cords. When a tool or appliance is used outdoors, use only extension cords marked "For Outdoor Use". Extension cords, when not in use should be stored in a dry and well ventilated area.
- Always switch off generator's AC circuit breaker and disconnect tools or appliances when not in use, before servicing, adjusting, or installing accessories and attachments.
- Make sure the engine is stopped before starting any maintenance, servicing or repair.

**NOTE:**

Ensure maintenance and repair of the generator are performed by properly trained personnel only.









**SAVE THESE INSTRUCTIONS**



- 1: Fuel Tank Cap** - Provides access to the fuel tank for refueling purposes.
- 2: Fuel Tank** - Storage for fuel
- 3: Control Panel** - Contains all controls and plugs for the controlling the generator.
- 4: Magnetic Oil Dipstick** - Multipurpose dip stick that absorbs iron filings that may get into your engine oil and allows the user to check oil levels. Clean the dipstick every 50 hours.
- 5: Generator Frame** - Protects the internals of the generator and allows the user to transport the unit.
- 6: Wheels** - Flat-free wheels that are able to navigate through rough terrain with ease.
- 7: Fuel Primer** - Primes the engine for easier starts when pressed by pumping small amounts of fuel into the engine. It is recommended to use this when starting the engine in a cold environment or if it has been an extended period of time since the last start.
- 8: Fuel Valve** - Prevents or allows fuel to reach the ignition system.
- 9: Air Filter** - Prevents contaminants from reaching the intake of your engine.
- 10: Recoil Handle** - Can be pulled to start the engine.
- 11: Handle** - Can be used to easily transport the unit around.
- 12: Battery** - Supplies power to the electric start system.

# ASSEMBLY - PARTS



PART	DESCRIPTION	QUANTITY
	WHEELS 10" WHEEL	2
	HANDLES 32 CM	2
	SUPPORT FEET	2
	WHEEL SHAFT 19MM DIAMETER	2
	CIRCULAR GASKET 19MM DIAMETER	2
	R PIN	2
	CIRCULAR GASKET	4
	M8x45 BOLT	2
	M8x16 BOLT	4
	M8 NUT	6

## SUPPORT FOOT INSTALLATION

1. Align the two holes on the support foot with the two holes on the bottom of the frame. Place two bolts through the support foot hole and the frame hole.



2. Fasten the nut to the bolt, tighten with a wrench.

Repeat the same process to install the other support foot.



## WHEEL INSTALLATION

1. Slide the wheel shaft through the wheel and the circular gasket. After, slide the wheel through the hole on the frame.



2. Insert the R pin into the hole at the end of the wheel shaft to prevent the wheel from coming off.

Repeat the same process to install the other support foot.



## HANDLE INSTALLATION

1. Place two washers into the holes on the left and right sides of the handle. Slide the bolt through the holes on the handle and through the holes on the frame.



2. Fasten the nut to the bolt and tight with a wrench.

Repeat the same process to install the other handle.



## CONTROL PANEL - BE11000

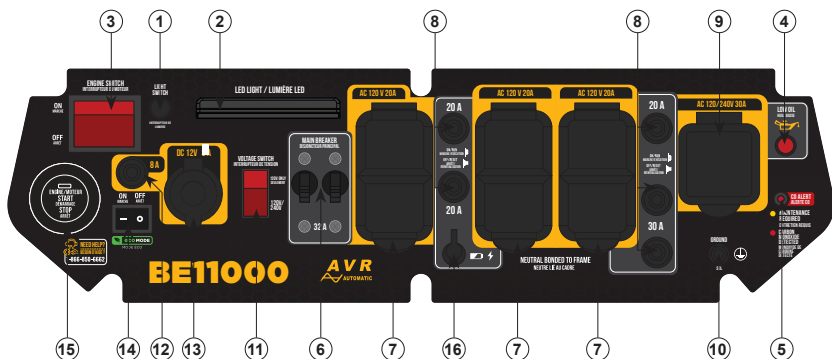

- 1: Light Switch - Press once to turn the LED light on. Press again to turn the light off.
- 2: LED Light
- 3: Engine Switch - Press ON to start the engine, press OFF to turn the engine off.
- 4: Low Oil Indicator - If this light glows red, it means the engine is low on oil.
- 5: Carbon Monoxide Alarm - A **flashing red light** indicates a dangerous build up of carbon monoxide gas has been detected in the area the generator is located. Vacate this area immediately until it has been aired out. A **flashing yellow light** indicates a malfunction in the carbon monoxide sensor and it needs to be serviced.
- 6: Main Breaker - A circuit breaker interrupts the current when the circuit has been overloaded.
- 7: 120V AC 20A 5-20R Outlet - The outlet is capable of carrying a maximum of 20 amps.
- 8: AC Protector - If the generator is overloaded, the AC protector will trip and block current.
- 9: 120/240V AC 30A L14-30R Outlet - The outlet is capable of carrying a maximum of 30 amps.
- 10: Ground Terminal - The ground terminal is used to externally ground the generator.
- 11: Voltage Switch - Allows the user to switch between 120 and 240 volts as needed.
- 12: DC Protector - If the generator is overloaded the DC protector will trip to block current
- 13: 12V DC Outlet - 12 volt DC 8 amp outlet.
- 14: ECO Mode - When turned on, the engine will conserve fuel by sensing the necessary load and running at a lower RPM to save fuel.
- 15: One Touch Start - Pressing this button will start the generator without having to pull the recoil.
- 16: Battery charging Port - Allows the user to charge their battery.

## IF THE VOLTAGE SWITCH IS SET TO 120V ONLY

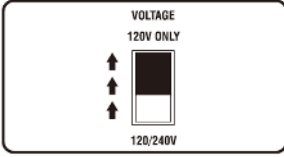

Set the voltage switch to "120V ONLY"

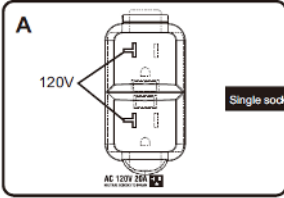

Single socket output

Output voltage 120V current 20A.  
 $120V \text{ (Voltage)} \times 20A \text{ (Current)} = 2400W \text{ (Output Power)}$

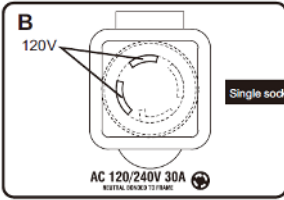

Single socket output

Output voltage can only be 120V and the current can only be 30A.  
 $120V \text{ (Voltage)} \times 30A \text{ (Current)} = 3600W \text{ (Output Power)}$

**ATTENTION:** The total power output of the socket must not exceed the rated power of the generator.

## IF THE VOLTAGE SWITCH IS SET TO 120/240V

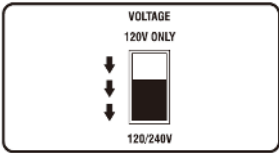

Set the voltage switch to "120V/240V"

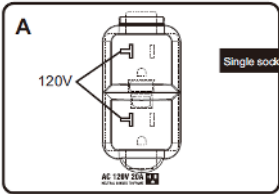

Single socket output

Output voltage 120V current 20A.  
 $120V \text{ (Voltage)} \times 20A \text{ (Current)} = 2400W \text{ (Output Power)}$

Output voltage 120V current 30A.  
 1&2 120V socket:  $120V \text{ (Voltage)} \times 30A \text{ (Current)} = 3600W \text{ (Output Power)}$

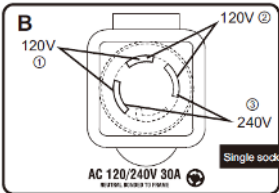

Single socket output

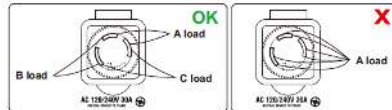

**ATTENTION:** 1&2&3 can output at the same time, the total power output of the socket can not exceed the rated power of the generator, can not be connected to the same load.

## PRE-OPERATION SAFETY & INSPECTION PROCEDURES

### REFUELING:

**⚠ DANGER - GASOLINE IS HIGHLY FLAMMABLE AND TOXIC. DO NOT OVERFILL THE FUEL TANK. TIGHTEN FUEL CAP ONCE YOU HAVE REFILLED THE MACHINE.**

1. Remove the fuel tank cap and add at least 87 octane gasoline.

**⚠ ATTENTION - IF YOU SPILL FUEL WHILE REFILLING THE UNIT, BE SURE TO WIPE UP ANY EXCESS FUEL THAT MAY HAVE SPILLED.**

ONLY USE UNLEADED GASOLINE TO FILL THIS UNIT. USING LEADED GASOLINE WILL SERIOUSLY DAMAGE THE INTERNALS OF THE ENGINE.

### OIL:

**THIS GENERATOR IS SHIPPED WITHOUT OIL IN THE ENGINE. FILL YOUR UNIT WITH THE PROVIDED OIL PRIOR TO FIRST USE.**

1. Ensure your unit is placed on a flat surface.
2. Unscrew the dipstick and add the provided bottle of **SAE 10W-30** oil to the engine.
3. Put your dipstick back into place and tighten it.

*NOTE: If you plan on using this unit in colder climates, it is recommended to use SAE-0W30 oil.*

### PRE-OPERATION INSPECTION:

Prior to each use of your unit, ensure you perform these checks to prevent any potential failures.

COMPONENT	CHECK	SOLUTIONS
Fuel	Ensure your unit has fuel in it.	Fill your unit with fuel if necessary.
Oil	Check your oil levels.	Add oil if necessary.
	Check for any oil leaks.	Contact a service center for help.
Abnormal conditions during operation.	Check operating condition of the generator.	Contact a service center for help.
Battery	Check if the battery is charged.	See the "battery charging" page.

### LOW TEMPERATURE ENVIRONMENTS:

Starting your generator in cold climates (-5°C (23°F) to -20°C (-4°F)) may be difficult. To help alleviate this issue, you can press the priming pump on the side of the generator, which will help by forcing fuel into the engine's combustion chamber.

If you plan on using this unit in colder climates, it is recommended to use SAE-0W30 oil.

PRIMING PUMP





# START-UP AND SHUTDOWN PROCEDURE

## START-UP PROCEDURE



**1** FILL THE UNIT WITH 87 OCTANE GASOLINE.



**2** FILL UNIT WITH OIL OR CHECK OIL LEVELS AS NEEDED.

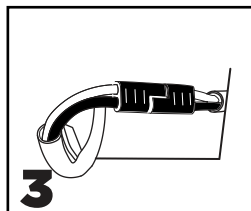

**3** CONNECT THE BATTERY BY ATTACHING THE CLIPS.

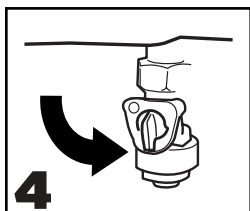

**4** TURN FUEL SWITCH TO "ON" POSITION.

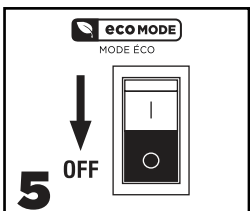

**5** FLIP ECO MODE SWITCH TO "OFF"\*

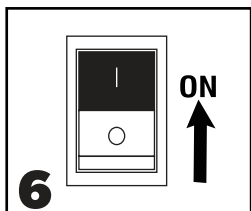

**6** PRESS ENGINE SWITCH ON THE "ON" POSITION.

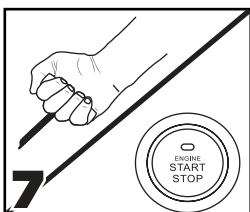

**7** PULL THE RECOIL HANDLE OR PRESS START BUTTON.

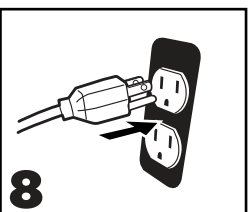

**8** PLUG YOUR DESIRED EQUIPMENT INTO THE UNIT.

## SHUT DOWN PROCEDURE

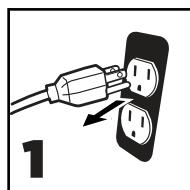

**1** UNPLUG ALL POWER CORDS FROM THE UNIT.

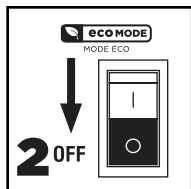

**2** FLIP ECO MODE SWITCH TO "OFF"\*



**3** TURN FUEL SWITCH TO THE "OFF" POSITION.

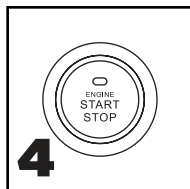

**4** PRESS STOP BUTTON TO TURN UNIT OFF.

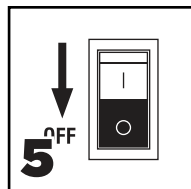

**5** SWITCH ENGINE SWITCH TO "OFF".

## OPTIMAL ENVIRONMENT

<b>AMBIENT TEMPERATURE</b>	-20°C to 40°C
<b>OPTIMAL HUMIDITY</b>	Below 95%
<b>OPTIMAL ALTITUDE</b>	Below 1,500m (At regions above 1,000m the unit will generate less power)

In certain environments, total output power can be affected.

- Every 5°C increase in ambient temperature above optimal will reduce your units output by ~2%.
- Every 30% increase in relative humidity will reduce the total output of your generator by ~1.5%

## GENERATOR WIRING

- If you decide to connect your generator to your household power as a backup power supply, ensure the task is done by a professional electrician.
- Always check any device, cable or other accessory that you plug into the generator is safe and reliable. A damaged connection may cause damage to the generator and is a potential fire hazard.
- Avoid connecting this generator directly to any commercial power outlet.
- When using extension cables, ensure the cable is suited for the load you will be applying to it. Always make sure your extension cable is not damaged.

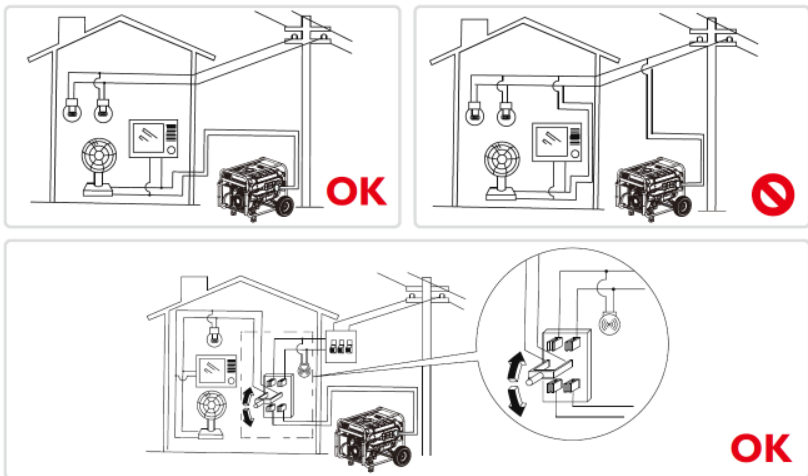

### **BEFORE CONNECTING POWER**

- Make sure all electrical equipment, including wires and plugs, are in good condition before connecting to the generator.
- Make sure all loads driven by the generator are within the rated load range.
- Ensure the connected load is within the rated range for current.

**⚠ ATTENTION:** IT IS RECOMMENDED TO GROUND YOUR GENERATOR BEFORE EACH USE. IF THE ELECTRICAL EQUIPMENT REQUIRES IT, YOU MUST GROUND YOUR GENERATOR AS IT CAN LEAD TO DAMAGE TO BOTH YOUR UNIT AND YOUR EQUIPMENT.

### **CONNECTING POWER**

1. Start the engine.
2. Turn eco mode switch to the “on” position.
3. Insert plug into desired AC outlet.
4. Ensure AC indicator light is on.
5. Turn your equipment on.

**TIP:** BEFORE INCREASING ENGINE SPEED, ECO MODE MUST BE OFF. IF YOU ARE CONNECTING MULTIPLE LOADS TO THE GENERATOR, CONNECT THEM FROM LARGEST TO SMALLEST, ACCORDING TO THE ELECTRICAL LOAD.

### **GENERATOR GROUNDING**

In order to prevent any damage to the generator caused by electric shock or improper electric application, it is recommended that the generator is grounded with a good conductor with insulating sheath.

1. Use a grounding wire with sufficient electrical energy capacity.
2. Connect one end of the grounding wire to the grounding bolt on the generators control panel.
3. Insert the grounding body (iron rod with a diameter of 0.5 - 1cm) at least 20cm into the earth.
4. Connect the other side of the grounding wire to the grounding body.



## BATTERY CHARGING

---

The lifespan of a battery in storage is about 6 months. If your generator isn't used for a long time, the battery will lose charge. If the battery loses charge, you can attempt to recharge it. If charging the battery does not work, you must replace the battery.

### CHARGING METHODS

**Starting the Generator:** Use the recoil starter to start the generator. This will allow the unit to charge the battery

**External Charger:** Connect the charger to the battery on the generator and then connect the mains to charge the battery.

**⚠ WARNING:** DO NOT START THE GENERATOR WHILE CHARGING WITH AN EXTERNAL POWER SUPPLY. KEEP BATTERIES AWAY FROM FIRE SOURCES. KEEP THE BATTERY IN A COOL AND DRY PLACE, AWAY FROM DIRECT SUNLIGHT. KEEP BATTERIES OUT OF REACH OF CHILDREN.

### Charge your battery properly:

- Keeping lithium-ion batteries properly charged and discharged can prolong battery life. Maintaining a power level of 10% - 90% in lithium-ion batteries is beneficial for battery protection.

### Charge your battery at the right temperature:

- Never charge your battery if the temperature is not within 0°C to 45°C.

### Avoid overcharging:

- Overcharging lithium-ion batteries should be avoided at all costs. Overcharging a lithium-ion battery will lead to serious degradation of battery performance, damage to the battery itself, or in some cases can cause an explosion.



## MAINTENANCE SCHEDULE

Following the maintenance schedule is the best way to ensure safe, economical, and zero-failure operation. In order to maintain good condition, you must inspect your unit regularly.

MAINTENANCE CYCLE		EACH USE	EACH MONTH OR 20 HOURS	EVERY 3 MONTHS OR 50 HOURS	EACH YEAR OR 100 HOURS
ENGINE OIL	CHECK/FILL	✓			
	REPLACE		✓		
AIR CLEANER	INSPECTION	✓			
	CLEAN		✓		
	REPLACE			✓	
SPARK PLUG	CLEAN/ADJUST				✓*
SPARK ARRESTOR	CLEAN			✓	
IDLE SPEED	CHECK/ADJUST				✓
VALVE CLEARANCE	CHECK/ADJUST				✓
FUEL TANK AND FUEL FILTER	CLEAN				✓
FUEL LINE	INSPECTION	EVERY 2 YEARS (REPLACE IF NECESSARY)			
CYLINDER HEAD, PISTON	REMOVE CARBON DEPOSIT**	IF THE ENGINE IS LESS THAN 225CC, EVERY 125 HOURS. IF THE ENGINE IS MORE THAN 225CC, EVERY 250 HOURS.			
* REPLACE IF NECESSARY					
** MUST BE SERVICED BY AN AUTHORIZED SERVICE CENTER					

### ATTENTION:

- If your unit is often used in environments with high temperatures or is consistently at a high load, change the oil every 25 hours.
- If your unit is often used in dusty or harsh environments, the air cleaner should be cleaned every 10 hours. If necessary, the air cleaner should be changed every 25 hours.
- If the maintenance cycle time has elapsed, perform necessary maintenance as soon as possible.

## SPARK PLUG REPLACEMENT

**⚠ WARNING:** ALWAYS SHUT DOWN THE ENGINE BEFORE PERFORMING ANY MAINTENANCE. IN ORDER TO PREVENT THE ENGINE FROM STARTING, REMOVE THE SPARK PLUG CAP FROM THE SPARK PLUG.

The spark plug is an important part of the generator, which must be inspected regularly.

1. Remove the high voltage assembly.



2. Use a ratchet and 13/16 spark plug socket (included with your generator) to unscrew and remove the spark plug.



3. Check for any discoloration and remove any buildup of carbon deposits. Check the spark plug for pale or moderate brown coloration on the ceramic cores around the center electrode.



4. Check the model of spark plug and clearance.

**Spark plug gap: 0.7-0.8mm**

BRAND	MODEL
NGK	BPR6ES
TORCH	F6RTC



5. Install the spark plugs in reverse order of removal.

**Spark plug torque: 22.5±2.5Nm (199±22 inch-lb)**



**TIP:** IF YOU DO NOT HAVE A TORQUE WRENCH WHEN INSTALLING THE SPARK PLUG, YOU CAN INSTALL IT USING 1/4 - 1/2 TURNS

**CARBURETOR ADJUSTMENT**

The carburetor is an important component of the engine. If the carburetor needs to be serviced, contact your service center to have a professional ensure that necessary adjustments are done correctly.

**OIL REPLACEMENT**

**⚠ WARNING:** DO NOT DRAIN OIL IMMEDIATELY AFTER OPERATING YOUR UNIT. THE OIL WILL BE VERY HOT AND SHOULD BE LEFT TO COOL DOWN IN ORDER TO PREVENT INJURY OR BURNS.

1. Place the generator on a flat surface.

2. Unscrew the drain bolt.



3. Place a container underneath the drain hole and tilt the machine to allow the oil to drain. Once drained, tighten the drain bolt back into place.



4. Refill oil to the correct level and tighten the dipstick.

<b>RECOMMENDED OIL</b>	SAE-10W30
<b>OIL GRADE</b>	API STANDARD MODEL SJ OR HIGHER
<b>VOLUME</b>	REFER TO TECHNICAL PARAMETERS TABLE



# AIR FILTER SERVICE



The air filter can get dirty after prolonged use and needs to be cleaned or replaced regularly. If frequently operating in dusty environments, maintenance must be done more often.

1. Open the air filter cover.

**Bolt type locking:**  
Remove screws to remove the cover plate

**Snap on locking:**  
Pull the clamps on the upper and lower ends of the air filter upwards and remove the air filter cover.



2. Clean foam filter element with cleaning solvent and allow it to air dry. Place a few drops of oil on the filter.

**ATTENTION:** THE AIR FILTER IS DELICATE. DO NOT FORCIBLY TWIST THE FILTER TO PREVENT DAMAGE.

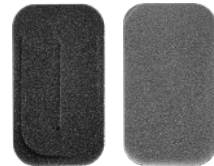

3. Put the foam air filter back into place.

**TIP:** MAKE SURE THAT THE SURFACE OF THE FILTER IS IN CLOSE CONTACT WITH THE INTAKE. MAKE SURE THERE ARE NO GAPS

DO NOT START THE ENGINE WITHOUT THE AIR FILTER IN PLACE.



4. Reinstall the cover for the air cleaner.



## FUEL FILTER CLEANING

1. Remove the fuel tank cap and fuel filter screen.
2. Clean the filter screen with gasoline.
3. Wipe the filter screen dry and place back into tank.
4. Reassemble the fuel tank cap.



If you are planning to store your generator for **longer than 3 months**, it is important to follow the necessary storage procedure to prevent damage to the machine.

1. Follow the shutdown procedure to shut down your generator.
2. Drain the fuel from the fuel tank.
3. Start the engine in order to burn off remaining fuel from the carburetor.

**TIP:** DO NOT CONNECT ANY ELECTRICAL EQUIPMENT TO THE GENERATOR DURING THIS PROCESS. THE ENGINE RUN TIME WILL DEPEND ON HOW MUCH LEFTOVER FUEL WAS IN THE TANK.

4. Locate the drain bolt on the carburetor and place a container underneath it.



5. Loosen the carburetor drain bolt until you begin to see fuel draining from the carburetor.



6. Allow the fuel to drain into the container until none remains. Tighten the drain bolt back into place.



7. Follow the oil change procedure (page 22).

8. Gently pull the recoil handle until you feel resistance. This allows the inlet and outlet valves to close.



9. Place your unit in a clean and dry area.

### **TRANSPORT TIPS**

When transporting your unit, ensure there is no way for fuel to spill out of the generator.

- Do not overfill the fuel tank.
- Do not operate the generator while in transport.
- Avoid placing the unit in direct sunlight.

# TROUBLESHOOTING



PROBLEM	POSSIBLE CAUSE	SOLUTION
<p style="text-align: center;"><b>ENGINE WILL NOT START</b></p>	<p><b>FUEL RELATED:</b></p> <ol style="list-style-type: none"> <li>1. No fuel in tank or fuel valve closed.</li> <li>2. Choke not in START position/cold engine</li> <li>3. Gasoline with more than 10% ethanol was used.</li> <li>4. Low quality or old gasoline.</li> <li>5. Dirty fuel passageways.</li> <li>6. Carburetor needle stuck. Fuel can be smelled in the air.</li> <li>7. Too much fuel in chamber.</li> <li>8. Clogged fuel filter.</li> </ol>	<p><b>FUEL RELATED:</b></p> <ol style="list-style-type: none"> <li>1. Fill fuel tank with fresh 87+ octane gasoline and open the fuel valve. Do not use gasoline with more than 10% ethanol (E15,E20,E85 etc.)</li> <li>2. Move choke to START position.</li> <li>3. Clean out ethanol rich gasoline from fuel system. Replace components damaged by ethanol. Fill fuel tank with fresh 87+ octane gasoline and open the fuel valve. Do not use gasoline with more than 10% ethanol (E15,E20,E85 etc.)</li> <li>4. Fill fuel tank with fresh 87+ octane gasoline and open the fuel valve. Do not use gasoline with more than 10% ethanol (E15,E20,E85 etc.)</li> <li>5. Clean out passageways using fuel additive. Heavy deposits may require further cleaning.</li> <li>6. Gentle tap side of carburetor flat chamber with screwdriver handle.</li> <li>7. Turn choke to RUN position. Remove spark plug and pull the recoil handle several times to air out the chamber. Reinstall spark plug and set the choke to START.</li> <li>8. Replace fuel filter.</li> </ol>
	<p><b>IGNITION (SPARK RELATED):</b></p> <ol style="list-style-type: none"> <li>1. Power switch in OFF position.</li> <li>2. Spark plug cap not connected securely.</li> <li>3. Spark plug electrode wet or dirty.</li> <li>4. Incorrect spark plug gap.</li> <li>5. Spark plug cap broken.</li> <li>6. Circuit breaker tripped.</li> <li>7. Incorrect spark timing or faulty ignition system.</li> </ol>	<p><b>IGNITION (SPARK RELATED):</b></p> <ol style="list-style-type: none"> <li>1. Turn power switch ON</li> <li>2. Reconnect spark plug cap</li> <li>3. Clean spark plug</li> <li>4. Correct the spark plug cap.</li> <li>5. Replace the spark plug cap.</li> <li>6. Reset circuit breaker. Check wiring and start motor if breaker continues to trip.</li> <li>7. Have qualified repair technician diagnose/repair ignition system.</li> </ol>
	<p><b>COMPRESSION RELATED:</b></p> <ol style="list-style-type: none"> <li>1. Cylinder not lubricated. Can happen after long storage periods.</li> <li>2. Loose or broken spark plug. (hissing noise when trying to start.)</li> <li>3. Loose cylinder head or damaged head gasket. (hissing noise when trying to start.)</li> <li>4. Engine valves or or tappets misaligned or stuck.</li> </ol>	<p><b>COMPRESSION RELATED:</b></p> <ol style="list-style-type: none"> <li>1. Pour tablespoon of oil into sparkplug hole. Crank engine a few times and try to start.</li> <li>2. Tighten spark plug. If that does not work, replace spark plug.</li> <li>3. Tighten head, if that doesn't work, replace the head gasket.</li> <li>4. Have qualified repair technician adjust/repair valves and tappets.</li> </ol>
	<p><b>ENGINE OIL RELATED:</b></p> <ol style="list-style-type: none"> <li>1. Low engine oil</li> <li>2. Unit on slope, triggering the low oil shutdown.</li> </ol>	<p><b>ENGINE OIL RELATED:</b></p> <ol style="list-style-type: none"> <li>1. Fill engine oil to proper level. Check engine oil before EVERY use.</li> <li>2. Operate unit on a level surface. Check engine oil level.</li> </ol>
	<p><b>SPARK ARRESTOR:</b></p> <ol style="list-style-type: none"> <li>1. Low engine oil</li> </ol>	<p><b>SPARK ARRESTOR:</b></p> <ol style="list-style-type: none"> <li>1. Clean and replace spark arrestor.</li> </ol>



## TROUBLESHOOTING

PROBLEM	POSSIBLE CAUSE	SOLUTION
<b>ENGINE MISFIRES</b>	<ol style="list-style-type: none"><li>1. Spark plug cap is loose.</li><li>2. Incorrect spark plug gap or damaged spark plug.</li><li>3. Defective spark plug cap.</li><li>4. Old or low quality gasoline.</li><li>5. Incorrect compression.</li></ol>	<ol style="list-style-type: none"><li>1. Check cap and wire connections</li><li>2. Re-gap or replace spark plug.</li><li>3. Replace spark plug cap.</li><li>4. Fill fuel tank with fresh 87+ octane gasoline and open the fuel valve. Do not use gasoline with more than 10% ethanol (E15,E20,E85 etc.)</li><li>5. Diagnose and repair compression. (refer to Engine will not start: COMPRESSION RELATED section.)</li></ol>
<b>ENGINE STOPS SUDDENLY</b>	<ol style="list-style-type: none"><li>1. Carbon monoxide level high. Red light on carbon monoxide sensor illuminates.</li><li>2. CO sensor alarm flashes yellow shortly after starting.</li><li>3. CO sensor alarm flashes yellow continually after longer period of operation.</li><li>4. Low oil shutdown.</li><li>5. Fuel tank empty or full of impure or low quality gasoline.</li><li>6. Defective fuel tank cap creating vacuum, preventing proper fuel flow.</li><li>7. Faulty magneto</li><li>8. Disconnected or improperly connected spark plug cap.</li></ol>	<ol style="list-style-type: none"><li>1. Leave area immediately and allow area to ventilate thoroughly. Only operate generator outside.</li><li>2. Carbon monoxide sensor malfunction. Sensor needs service. Do not use generator until fixed.</li><li>3. Make sure to operate generator within rated ambient temperature; maintain minimum 5ft' clearance on all sides.</li><li>4. Fill engine oil to proper level. Check engine oil before each use.</li><li>5. Fill fuel tank with fresh 87+ octane gasoline and open the fuel valve. Do not use gasoline with more than 10% ethanol (E15,E20,E85 etc.)</li><li>6. Test/replace fuel tank cap.</li><li>7. Have qualified technician service magneto.</li><li>8. Secure spark plug cap.</li></ol>
<b>ENGINE STOPS WHEN UNDER HEAVY LOAD</b>	<ol style="list-style-type: none"><li>1. Dirty air filter.</li><li>2. Engine running cold.</li></ol>	<ol style="list-style-type: none"><li>1. Clean air filter.</li><li>2. Allow engine to warm up before operating equipment.</li></ol>
<b>ENGINE KNOCKS</b>	<ol style="list-style-type: none"><li>1. Old or low quality gasoline.</li><li>2. Engine overloaded.</li><li>3. Incorrect spark timing, deposit buildup, worn engine, other mechanical issues.</li></ol>	<ol style="list-style-type: none"><li>1. Fill fuel tank with correct gasoline.</li><li>2. Do not exceed equipment's load rating.</li><li>3. Have a qualified technician diagnose and service the engine.</li></ol>
<b>ENGINE BACKFIRES</b>	<ol style="list-style-type: none"><li>1. Old or low quality gasoline.</li><li>2. Engine too cold.</li><li>3. Intake valve stuck or engine overheated.</li><li>4. Incorrect timing.</li></ol>	<ol style="list-style-type: none"><li>1. Fill fuel tank with correct gasoline.</li><li>2. Use cold weather fuel and oil additives to prevent backfiring.</li><li>3. Have a qualified technician diagnose and service the engine.</li><li>4. Check engine timing.</li></ol>
<b>ATTACHED DEVICE DOESN'T HAVE POWER</b>	<ol style="list-style-type: none"><li>1. Device not plugged in properly.</li><li>2. Circuit breaker tripped.</li><li>3. Product needs service.</li></ol>	<ol style="list-style-type: none"><li>1. Turn off and unplug the device, plug back in and turn back on.</li><li>2. Turn off and unplug device. Reset circuit breaker. Plug in device, turn it on.</li><li>3. Have product serviced.</li></ol>
<b>ATTACHED DEVICE BEGINS TO OPERATE ABNORMALLY</b>	<ol style="list-style-type: none"><li>1. Device not plugged in properly.</li><li>2. Circuit breaker tripped.</li></ol>	<ol style="list-style-type: none"><li>1. Immediately unplug device. Have device serviced by a qualified technician.</li><li>2. Lower the number of items plugged into the generator to stay within rated capacity.</li></ol>

## TECHNICAL PARAMETERS



ITEM	BE11000
Rated Power (Kw)	7.2
Max Power (Kw)	11
Engine Model	190F/P-1
Valve Clearance	Input Valve: 0.10 ~ 0.15mm, Output Valve: 0.15 ~ 0.20mm
Stroke X Bore (Mm)	92x69
Engine Type	4-stroke
Displacement (Cc)	420
Gas Distribution Mode	OHV
Cooling Mode	Air Cooled
Rated Speed (Rpm)	3600
Starting Method	Recoil Start
Fuel Tank Volume (L)	25
Fuel Type And Grade	use unleaded gasoline (87 octane or higher)
Oil Capacity (ml)	1000
Oil Type	SAE 10W-30
Db @ 7m (25% Load)	72.6
Rated Voltage (V)	120/240
Rated Frequency (Hz)	60
Rated Power Factor	1
Phase Number	Single Phase
Run Time @25% (Hour)	14.5
Fuel Consumption Rate (25%) (L/h)	1.72
Fuel Consumption Rate (100%) (L/h)	4.54
THD	≤23%
Overall Dimension (in.)	27.01x 20.31x22.05
Net Weight (lb.)	177.95



# CIRCUIT DIAGRAM - BE11000

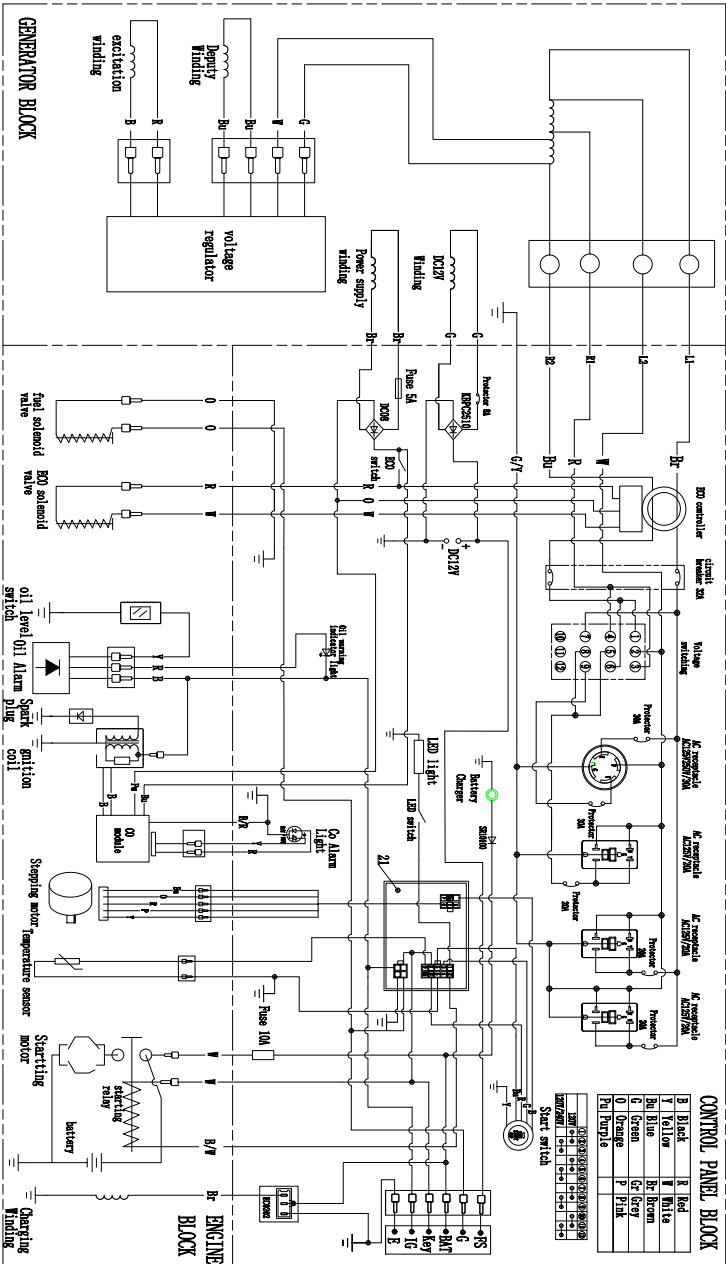

Engine Switch

OFF	IG	E	BAT	Ch	RS	LS	LS
ON	○	○	○	○	○	○	○



## WARRANTY STATEMENT

---

**DURATION** : Electronics will be under warranty for one (1) year from the date of purchase by the original purchaser ( retail customer ). The engine will be under warranty for two (2) years from the date of purchase and can be extended to five (5) years upon registration of the product at: **[www.bepowerequipment.com/product-registration](http://www.bepowerequipment.com/product-registration)**

**WHO GIVES THIS WARRANTY (WARRANTOR):**

BE POWER EQUIPMENT INC.

**WHO RECEIVES THIS WARRANTY(PURCHASER):**

The original purchaser (other than for purposes of resale) of the BE Power Equipment generator.

**WHAT PRODUCTS ARE COVERED BY THIS WARRANTY:**

Any portable generator supplied or manufactured by Warrantor.

**WHAT IS COVERED UNDER THIS WARRANTY:**

Substantial defects on material and workmanship which occur within the duration of the warranty period.

**WHAT IS NOT COVERED UNDER THIS WARRANTY:**

- Transportation changes for sending the product to Warrantor or its authorized service representative for warranty service, or for shipping repaired or replacement products back to the customer; these charges must be borne by the customer.
- Damages caused by abuse, accident, shipping, misuse, overloading, modification, and the effects of corrosion, erosion and normal wear and tear.
- Warranty is voided if the customer fails to install, maintain and operate the product in accordance with the instructions and recommendations set forth in the owner's manual(s), or if the product is used as rental equipment. Pre-delivery service, i.e. assembly, oil or lubricants, and adjustment.
- Pre-delivery service, i.e. assembly, oil or lubricants, and adjustment.
- Items or service that are normally required to maintain the product, i.e. lubricants and filters.
- Warrantor will not pay for repairs or adjustments to the product, or for any costs or labour, performed without Warrantor's prior authorization.

**RESPONSIBILITIES OF PURCHASER UNDER THIS WARRANTY:**

- The purchaser must provide dated proof of purchase and must notify Warrantor within the warranty period.
- Deliver or ship the serviced generator or component to the nearest Warrantor's authorized service representative. Freight costs, if any, must be borne by the purchaser.

**HAVE QUESTIONS?  
CALL: +1 800-663-8331**









# **BE POWER<sup>®</sup> EQUIPMENT**

NEED HELP? CALL

**+1 800-663-8331**

**BEPOWEREQUIPMENT**

**.COM**

# BE POWER<sup>®</sup> EQUIPMENT



BE11000

# MANUEL D'OPÉRATEUR

BEPOWEREQUIPMENT

.COM



## TABLE DES MATIÈRES

---

### INTRODUCTION

Introduction et numéros d'identification .....	3
--	---

### AVERTISSEMENTS DE SÉCURITÉ IMPORTANTS

Avertissements de sécurité .....	4
----------------------------------	---

### INSTALLATION

Liste des composants .....	8
Assemblée .....	9
Panneaux de contrôle .....	11
Fonction de sortie .....	12

### FONCTIONNEMENT

Procédures de sécurité et d'inspection avant utilisation .....	13
Procédure de démarrage .....	14
Procédure d'arrêt .....	14
Utilisation général .....	15

### ENTRETIEN

Calendrier d'entretien .....	18
Remplacement des bougies d'allumage .....	19
Entretien d'huile .....	20
Filtre à air .....	21
Entreposage.....	22

### DIAGNOSTIQUE

Tableau de diagnostique .....	23
Schéma des circuits .....	26

### GARANTIE

Déclaration de garantie .....	27
-------------------------------	----

# INTRODUCTION ET INFORMATIONS SUR LE PRODUIT



Félicitations pour votre achat d'une génératrice BE Power Equipment. Vous pouvez avoir confiance que cette génératrice est construite et testée avec une performance optimale et de qualité à l'esprit.

Lire ce manuel vous permettra d'avoir les meilleurs résultats pour préparer, mettre en marche, entretenir et éviter des blessures personnelles ou dommage à votre appareil. En sachant comment opérer votre appareil adéquatement, vous serez en mesure de le montrer aux autres personnes qui opéreraient l'appareil.

Toutes les informations dans ce manuel sont basés sur les informations disponible lors de l'impression. Be Power Equipment se réserve le droit de faire des changements à n'importe quel moment sans préavis ou obligation.

Tous les génératrices portables BE Power Equipment sont testés dans notre usine et peuvent contenir des résidus d'huile et/ou des odeurs de carburant ; elles sont conformes aux normes EPA et CARB.

## Responsabilité du propriétaire/de l'opérateur

Le propriétaire/opérateur doit avoir une compréhension approfondie du fonctionnement, de l'entretien et dangers associé à l'utilisation de cet appareil. Il faut comprendre que c'est la responsabilité du propriétaire/opérateur d'utiliser cet appareil en toute sécurité tel que mentionné dans ce manuel.

Ce manuel est considéré comme une pièce de l'appareil et doit être garder dans un endroit sécuritaire. Si l'appareil est revendu ou donné à quelqu'un d'autre, ce manuel doit être inclus.

## Enregistrement du produit

Vous devez enregistrer votre produit sur notre site internet pour la garantie. Svp visitez notre site internet sur ce lien et remplir toutes les informations requises. [bepowerequipment.com/product-registration](http://bepowerequipment.com/product-registration)



Il est recommandé d'enregistrer l'identification du produit dans ce manuel. Il est important d'avoir ces numéros sous la main si vous avez besoin de contacter le support technique (1-866-850-6662). Le numéro du modèle et de série peuvent être trouvé sur la boîte et sur l'autocollant de l'appareil.

## IDENTIFICATION DU PRODUIT

Numéro de Modèle: \_\_\_\_\_

Numéro de Série: \_\_\_\_\_

Date d'Achat: \_\_\_\_\_

Nom du Détaillant: \_\_\_\_\_

\* LE PRODUIT PEUT DIFFÉRER DES IMAGES PRÉSENTÉES DANS LE MANUEL.

**SAUVEGARDER CES INSTRUCTIONS - RÈGLES DE SÉCURITÉ**

Ceci est le symbole d'alerte de sécurité. Utilisé pour vous mettre en garde des risques de blessures potentiels. Obéir à tous les messages de sécurité suivant ce symbole afin d'éviter des blessures ou mort possible.

Le symbole d'alerte de sécurité (▲) est utilisé avec un mot (DANGER, ATTENTION, AVERTISSEMENT), une illustration et message de sécurité pour vous mettre en garde des dangers.

**DANGER** indique un danger qui, si non évité, causera des blessures sérieuses ou mort.

**AVERTISSEMENT** indique un danger qui, si non évité, pourrait causer des blessures sérieuses ou mort.

**ATTENTION** indique un danger qui, si non évité, pourrait causer des blessures mineures.

**NOTIFICATION** indique une situation qui pourrait causer des dommages matériels.

**MESURES DE SÉCURITÉ IMPORTANTES - SAUVEGARDER CES INSTRUCTIONS**

WARNING – When using this product, the following precautions should always be observed and adhered to.

1. Lisez toutes les instructions avant d'utiliser le produit.
2. Pour réduire le risque de blessure, une surveillance étroite est nécessaire lorsqu'un produit est utilisé à proximité d'enfants.
3. Sachez comment arrêter le produit. Familiarisez-vous avec les commandes.
4. Restez vigilant. Faites attention à ce que vous faites.
5. N'utilisez pas le produit lorsque vous êtes fatigué ou sous l'influence de l'alcool ou de drogues.
6. Ne vous étirez pas et ne vous tenez pas sur un support instable. Ay toujours une bonant toujours plutôt une bonne assise et un bon équilibre à tout moment.
7. Suivez les instructions d'entretien spécifiées dans le manuel.

**▲ AVERTISSEMENT** - Les gaz d'échappement des génératrices contiennent du monoxyde de carbone, un gaz toxique qui peut vous tuer.

- Utilisez la génératrice à l'extérieur, loin de fenêtres ouvertes, bouches de ventilations, ou porte qui pourraient permettre le monoxyde de carbone d'entrer à l'intérieur. Garder la génératrice à au moins 1 mètre (3 pieds) de toute structure ou bâtiment durant l'utilisation.
- NE JAMAIS utiliser une génératrice à l'intérieur, incluant dans la maison, le garage, le sous-sol, petits espaces, et autre espaces fermés ou partiellement fermés, même avec de la ventilation. Ouvrir des portes ou fenêtres ou utiliser des ventilateurs ne préviendra pas l'accumulation du monoxyde de carbone dans la maison.
- NE JAMAIS utiliser une génératrice dans des espaces fermés ou partiellement fermés. Les génératrices peuvent produire de grande quantité de monoxyde de carbone très rapidement. Lorsque vous utiliser une génératrice portable, rappelez-vous que vous ne pouvez pas sentir ou voir le monoxyde de

carbone. Même si vous ne pouvez pas sentir les gaz d'échappements, vous pouvez quand même être exposé au monoxyde de carbone.

- NE JAMAIS utiliser une génératrice dans un endroit explosif, près de matériaux combustibles ou dans un endroit où la ventilation n'est pas suffisante pour évacuer les gaz d'échappements. Les gaz d'échappement peuvent causer de graves blessures ou la mort.
- Si vous commencer à vous sentir malade, étourdi ou faible lorsque vous utilisez une génératrice, allez à l'air frais IMMEDIATEMENT. NE PAS ATTENDRE. Le monoxyde de carbone des génératrices peut rapidement vous restreindre et causer la mort.
- Si vous subissez des symptômes sévères, Allez voir un spécialiste de la santé immédiatement. Informer le personnel médical qu'un empoisonnement au monoxyde de carbone peut être la cause. Si vous subissez des symptômes lorsqu'à l'intérieur demandez à quelqu'un d'appeler le service d'incendie pour déterminer lorsqu'il sera sécuritaire d'entrer à nouveau dans le bâtiment.

**⚠ AVERTISSEMENT** - Le recul du cordon du démarreur (rétraction rapide) tire la main et le bras vers le moteur plus vite que vous ne pouvez le lâcher, ce qui peut provoquer des fractures, des contusions ou des entorses entraînant des blessures graves.

- Lors du démarrage du moteur, tirez lentement sur le cordon jusqu'à ce que vous sentiez une résistance, puis tirez rapidement pour éviter tout rebond.
- NE JAMAIS démarrer ou arrêter le moteur avec des appareils électriques branchés et allumés.

**⚠ AVERTISSEMENT** - Le carburant et ses vapeurs sont extrêmement inflammables et explosifs. Un incendie ou une explosion peut provoquer de graves brûlures ou la mort.

- Respecter toutes les règles de sécurité pour la manipulation du carburant. Manipulez le carburant dans des récipients de sécurité. Si le récipient n'a pas de bec verseur, utilisez un entonnoir.
- Ne remplissez pas trop le réservoir de carburant, laissez de la place au carburant pour qu'il se dilate.
- Ne remplissez pas le réservoir d'essence lorsque le moteur est en marche. Avant de faire le plein, éteignez la génératrice et laissez-la refroidir. L'essence renversée sur des pièces chaudes du moteur peut s'enflammer.
- Ne remplissez le réservoir d'essence que sur un terrain nu. Pendant le remplissage du réservoir, éloignez la chaleur, les étincelles et les flammes nues. Nettoyez soigneusement tout carburant renversé avant de démarrer le moteur.
- Remplissez toujours le réservoir dans un endroit bien ventilé afin d'éviter l'inhalation de vapeur dangereux.
- N'entreposer JAMAIS de carburant pour votre génératrice dans la maison. L'essence, le propane, le kérosène et les autres liquides inflammables doivent être entreposé à l'extérieur des pièces habitables, dans des récipients de sécurité non vitrés et correctement étiquetés. Ne les entreposez pas à proximité d'un appareil à combustion, tel qu'un chauffe-eau au gaz naturel dans un garage. Si l'essence est renversé ou si le récipient n'est pas correctement fermé, des vapeurs invisibles peuvent se propager sur le sol et être enflammées par la veilleuse de l'appareil ou par des arcs électriques provenant des interrupteurs de l'appareil.

Ce produit a été conçu avec une mise à la terre interne ou un neutre flottant. En cas de dysfonctionnement ou de panne, la mise à la terre fournit un chemin de moindre résistance pour le courant électrique afin de réduire le risque d'électrocution.

**⚠ DANGER** - Une mauvaise mise à la terre peut entraîner un risque d'électrocution. En cas de doute sur la mise à la terre de l'appareil, consultez un électricien qualifié pour connaître les exigences locales.

- Cette génératrice est équipée d'une borne de mise à la terre pour une protection accrue. Il peut être nécessaire d'utiliser la voie de mise à la terre d'une génératrice vers une source de mise à la terre externe, comme indiqué dans la section intitulée "Instructions de mise à la terre" dans la section Préparation de ce manuel. Veuillez consulter un électricien qualifié pour connaître les réglementations locales.
- La génératrice est une source potentielle de choc électrique si elle n'est pas conservée au sec.
- Gardez la génératrice au sec et ne l'utilisez pas sous la pluie ou dans des conditions humides. Pour la protéger de l'humidité, faites-la fonctionner sur une surface sèche sous une structure ouverte, semblable à un auvent. Séchez vos mains si elles sont mouillées avant de toucher la génératrice.
- Branchez les appareils directement sur la génératrice. Ou bien, utilisez une rallonge résistante, prévue pour l'extérieur, dont la puissance (en watts ou en ampères) est au moins égale à la somme des charges des appareils branchés. Vérifiez que l'ensemble du cordon n'est pas coupé ou déchiré et que la fiche possède les trois broches, en particulier une broche de mise à la terre.
- N'essayez JAMAIS d'alimenter le câblage de la maison en branchant la génératrice sur une prise murale, une pratique connue sous le nom de "back feeding". Il s'agit d'une pratique extrêmement dangereuse présentant un risque d'électrocution pour les travailleurs des services publics et les voisins desservis par le même transformateur. Elle permet également de contourner certains des dispositifs de protection des circuits domestiques intégrés. Si vous devez connecter la génératrice au câblage de la maison pour alimenter des appareils, demandez à un électricien qualifié d'installer l'équipement approprié conformément aux codes électriques locaux.

**⚠ AVERTISSEMENT** - Afin de réduire les risques de blessures, lisez entièrement ce manuel d'opérateur avant utilisation. Lors de l'utilisation de ce produit, les précautions de base suivantes doivent toujours être respectées.

- N'enfermez pas la génératrice et ne la couvrez pas. La génératrice peut surchauffer si elle est enfermée. Si la génératrice a été couverte pour la protéger des intempéries lorsqu'elle n'est pas utilisée, veillez à l'enlever et à le tenir à l'écart de la zone pendant son utilisation.
- Faire fonctionner la génératrice sur une surface plane. Il n'est pas nécessaire de préparer une surface spéciale pour la génératrice. Cependant, la génératrice vibrera sur une surface irrégulière, il faut donc choisir un endroit plat. Si la génératrice est inclinée ou déplacée pendant le fonctionnement, de l'essence peut se répandre et/ou la génératrice peut se renverser, ce qui crée une situation dangereuse. Il est impossible de s'attendre à une lubrification adéquate si la génératrice est utilisée sur une pente raide. Dans ce cas, le grippage du piston peut se produire même si l'huile est au-dessus du niveau supérieur.

- Faites attention au câblage ou aux rallonges reliant la génératrice à l'appareil branché. Si le fil se trouve sous la génératrice ou en contact avec une pièce vibrante, il peut se rompre et provoquer un incendie, une combustion de la génératrice ou un risque d'électrocution. Remplacez immédiatement les cordons endommagés ou usés.
- Ne pas utiliser la génératrice sous la pluie, dans des conditions humides ou mouillées, ou avec les mains mouillées. L'opérateur peut subir un choc électrique grave si la génératrice est mouillée par la pluie ou la neige. Si elle est mouillée, essuyez-la et séchez-la bien avant de la mettre en marche. Ne pas verser d'eau directement sur la génératrice, ni la laver avec de l'eau.
- Veillez à ce que toutes les procédures de mise à la terre soient respectées lors de chaque utilisation. Le non-respect de cette consigne peut être fatal.
- Ne fumez pas lorsque vous chargez une batterie. La batterie émet de l'hydrogène inflammable, pouvant exploser s'il est exposé à un arc électrique ou à une flamme nue. Maintenez la zone bien ventilée et éloignez les flammes nues et les étincelles lorsque vous chargez une batterie.
- Le moteur devient extrêmement chaud pendant et après son fonctionnement. Tenez les matériaux combustibles à l'écart de la zone de la génératrice. Veillez à ne pas toucher les parties du moteur chaud, en particulier la zone du silencieux, sous peine de graves brûlures.
- Maintenir les enfants et toutes les personnes présentes à une distance sûre de la zone de travail.
- Il est absolument essentiel que vous sachiez comment utiliser correctement et en toute sécurité l'outil ou l'appareil électrique que vous avez l'intention d'utiliser. Tous les opérateurs doivent lire, comprendre et respecter le manuel d'utilisation de l'outil ou de l'appareil. Les applications et les limites de l'outil et de l'appareil doivent être comprises. Suivez toutes les instructions figurant sur les étiquettes et les avertissements. Conservez tous les manuels d'instructions et la documentation dans un endroit sûr afin d'être en mesure de vous y référer ultérieurement.
- N'utilisez que des rallonges "répertoriées". Lorsqu'un outil ou un appareil est utilisé à l'extérieur, n'utilisez que des rallonges portant la mention "Pour utilisation à l'extérieur". Lorsqu'elles ne sont pas utilisées, les rallonges doivent être rangées dans un endroit sec et bien ventilé.
- Toujours éteindre le disjoncteur CA de la génératrice et débrancher les outils ou les appareils lorsqu'ils ne sont pas utilisés, avant de procéder à l'entretien, au réglage ou à l'installation d'accessoires et de pièces jointes.
- Assurez-vous que le moteur est arrêté avant de commencer toute opération de maintenance, d'entretien ou de réparation.



### REMARQUE:

Veillez à ce que l'entretien et les réparations de la génératrice soient effectués uniquement que par du personnel dûment formé.



**1: Bouchon du réservoir d'essence** - Permet d'accéder au réservoir pour faire le plein.

**2: Réservoir d'essence** - entreposage du carburant

**3: Panneau de commande** - Contient toutes les commandes et les fiches pour le contrôle de la génératrice.

**4: Jauge d'huile magnétique** - Jauge polyvalente absorbant la limaille de fer susceptible de pénétrer dans l'huile du moteur et permet à l'utilisateur de vérifier les niveaux d'huile. Nettoyez la jauge toutes les 50 heures.

**5: Châssis de la génératrice** - Protège les parties internes de la génératrice et permet à l'utilisateur de transporter l'unité.

**6: Roues** - Roues à toute épreuve permettant un déplacement aisé sur les terrains accidentés.

**7: Amorçage du carburant** - Amorce le moteur facilitant les démarrages lorsqu'il est pressé en pompant de petites quantités d'essence dans le moteur. Il est recommandé d'utiliser cette fonction lors du démarrage du moteur dans un environnement froid ou si le dernier démarrage remonte à une période prolongée.

**8: Valve de carburant** - Empêche ou permet à l'essence d'atteindre le système d'allumage.

**9: Filtre à air** - Empêche les contaminants d'atteindre l'admission de votre moteur.

**10: Poignée de rappel** - Peut être tirée pour démarrer le moteur.

**11: Poignée** - Peut être utilisée pour transporter facilement l'appareil.

**12: Batterie** - Alimente le système de démarrage électrique.

## ASSEMBLAGE - PIÈCES



PIÈCE	DESCRIPTION	QUANTITÉ
	ROUES 10" ROUE	2
	POIGNÉE 32 CM	2
	PIED DE SUPPORT	2
	L'ARBRE DE LA ROUE 19MM DIAMÈTRE	2
	JOINT CIRCULAIRE* 19MM DIAMÈTRE	2
	GOUPILLE R	2
	JOINT CIRCULAIRE	4
	M8x45 BOULON	2
	M8x16 BOULON	4
	M8 ÉCROU	6

## INSTALLATION DU PIED DE SUPPORT

1. Alignez les deux trous du pied de support avec les deux trous au bas du cadre. Placer deux boulons dans le trou du pied de support et dans le trou du cadre.



2. Fixez l'écrou au boulon et serrez-le à l'aide d'une clé.

Répétez le même processus pour installer l'autre pied de support.



## INSTALLATION DES ROUES

1. Faites glisser l'arbre de la roue à travers la roue et le joint circulaire. Ensuite, faites glisser la roue à travers le trou du cadre.



2. Insérez la goupille R dans le trou situé à l'extrémité de l'arbre de la roue afin d'empêcher la roue de se détacher.

Répétez le même processus pour installer l'autre pied de support.



## INSTALLATION DE LA POIGNÉE

1. Placez deux rondelles dans les trous situés à gauche et à droite de la poignée. Faites glisser le boulon dans les trous de la poignée et dans les trous du cadre.



2. Fixez l'écrou au boulon et serrez-le à l'aide d'une clé.

Répétez le même processus pour installer l'autre poignée.



## PANNEAU DE CONTRÔLE - BE11000

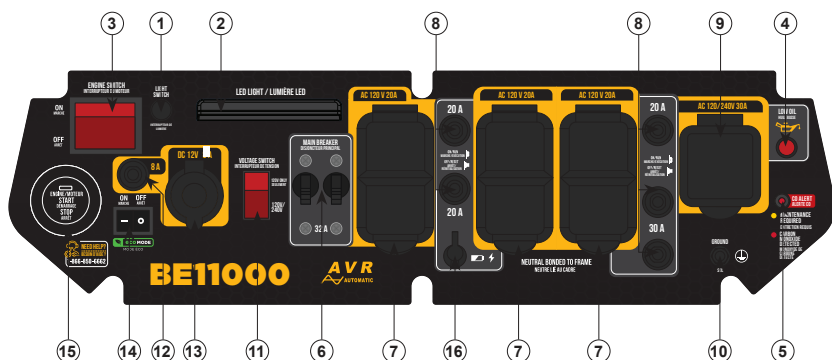

**1: Interrupteur de lumière** - Appuyez une fois pour allumer la lumière LED. Appuyez à nouveau pour éteindre la lumière.

**2: Lumière LED**

**3: Interrupteur du moteur** - Appuyez sur ON pour démarrer le moteur, sur OFF pour l'éteindre

**4: Indicateur de niveau d'huile bas** - Si ce voyant s'allume en rouge, cela signifie que le moteur manque d'huile.

**5: Alarme de monoxyde de carbone** - Un voyant rouge clignotant indique qu'une accumulation dangereuse de monoxyde de carbone a été détectée dans la zone où se trouve la génératrice. Évacuez immédiatement cette zone jusqu'à ce qu'elle ait été aérée. Un voyant jaune clignotant indique un dysfonctionnement du capteur de monoxyde de carbone et qu'il doit être réparé.

**6: Disjoncteur principal** - Un disjoncteur interrompt le courant lorsque le circuit est surchargé

**7: Prise 120V AC 20A 5-20R** - La prise est en mesure de supporter un maximum de 20 ampères.

**8: Protecteur CA** - Si la génératrice est surchargée, le protecteur CA se déclenche et bloque le courant.

**9: Prise 120/240V AC 30A L14-30R** - La prise est en mesure de supporter un maximum de 30 ampères.

**10: Borne de terre** - La borne de terre est utilisée pour la mise à la terre externe de la génératrice.

**11: Commutateur de tension** - Permet à l'utilisateur de basculer entre 120 et 240 volts selon les besoins.

**12: Protecteur DC** - Si la génératrice est surchargée, le protecteur DC se déclenche pour bloquer le courant.

**13: Prise 12V DC** - Prise 12 volts DC 8 ampères.

**14: Mode ECO** - Lorsqu'il est activé, le moteur économise le carburant en détectant la charge nécessaire et en tournant à un régime inférieur afin d'économiser l'essence.

**15: One Touch Start** - Pressing this button will start the generator without having to pull the recoil.

**16: Battery charging Port** - Allows the user to charge their battery.

### SI LE COMMUTATEUR DE TENSION EST RÉGLÉ SUR 120V UNIQUEMENT

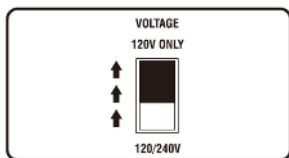

Réglez le commutateur de tension sur "120V UNIQUEMENT"

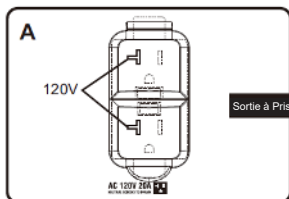

Sortie à Prise Unique

Tension de sortie 120V courant 20A.  
 $120V \text{ (Tension)} \times 20A \text{ (Courant)} = 2\,400W \text{ (Puissance de sortie)}$

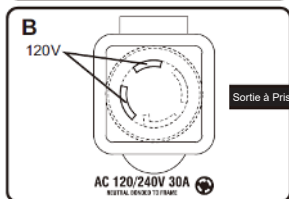

Sortie à Prise Unique

La tension de sortie ne peut être que de 120V et le courant ne peut être que de 30A.  
 $120V \text{ (tension)} \times 30A \text{ (courant)} = 3\,600W \text{ (puissance de sortie)}$

**ATTENTION:** La puissance totale de sortie de la prise ne doit pas dépasser la puissance nominale de la génératrice.

### SI LE COMMUTATEUR DE TENSION EST RÉGLÉ SUR 120/240V

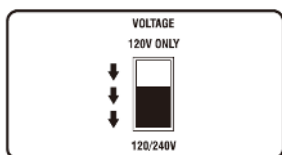

Réglez le commutateur de tension sur "120V/240V"

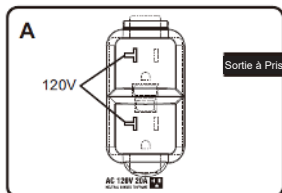

Sortie à Prise Unique

Tension de sortie 120V courant 20A.  
 $120V \text{ (Tension)} \times 20A \text{ (Courant)} = 2\,400W \text{ (Puissance de sortie)}$

Tension de sortie 120V courant 30A.  
 1&2 Prise 120V :  $120V \text{ (Tension)} \times 30A \text{ (Courant)} = 3\,600W \text{ (Puissance de sortie)}$

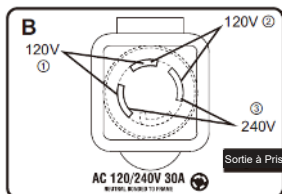

Sortie à Prise Unique

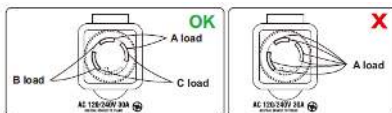

**ATTENTION:** 1&2&3 peuvent produire en même temps, la puissance totale de sortie de la prise ne peut pas dépasser la puissance nominale de la génératrice, ne peut pas être branchée à la même charge.

# PROCÉDURES DE SÉCURITÉ ET D'INSPECTION AVANT UTILISATION



## RAVITAILLEMENT:

**⚠ DANGER - L'ESSENCE EST HAUTEMENT INFLAMMABLE ET TOXIQUE. NE PAS TROP REMPLIR LE RÉSERVOIR. RESSERRER LE BOUCHON DU RÉSERVOIR APRÈS AVOIR FAIT LE PLEIN DE LA MACHINE.**

1. Retirez le bouchon du réservoir et ajoutez de l'essence d'un indice d'octane d'au moins 87.

**⚠ ATTENTION - SI VOUS RENVERSEZ DE L'ESSENCE EN REMPLISSANT L'APPAREIL, VEILLEZ À ESSUYER ET À ÉVACUER LE CARBURANT QUI A PU SE RÉPANDRE. N'UTILISEZ QUE DE L'ESSENCE SANS PLOMB POUR FAIRE LE PLEIN DE L'APPAREIL. L'UTILISATION D'ESSENCE AU PLOMB ENDOMMAGERA GRAVEMENT LES COMPOSANTS INTERNES DU MOTEUR.**

## HUILE :

**CETTE GÉNÉRATRICE EST LIVRÉE SANS HUILE DANS LE MOTEUR. REMPLISSEZ VOTRE APPAREIL AVEC L'HUILE FOURNIE AVANT LA PREMIÈRE UTILISATION.**

1. Veillez à ce que votre appareil soit placé sur une surface plane.
2. Dévissez la jauge et versez la bouteille d'huile **SAE 10W-30** fournie dans le moteur.
3. Remettez la jauge en place et serrez-la.

*REMARQUE : Si vous prévoyez utiliser cet appareil dans des climats plus froids, il est recommandé d'utiliser de l'huile SAE-0W30.*

## INSPECTION AVANT UTILISATION :

Avant chaque utilisation de votre appareil, veillez à effectuer les vérifications suivantes afin d'éviter toute défaillance potentielle.

COMPOSANTE	VÉRIFIER	SOLUTIONS
Essence	Assurez-vous que votre appareil contient de l'essence.	Faites le plein d'essence si nécessaire.
Huile	Vérifiez les niveaux d'huile.	Ajouter de l'huile si nécessaire.
	Vérifier qu'il n'y a pas de fuites d'huile.	Contactez un centre de service pour obtenir de l'aide.
Abnormal conditions during operation.	Check operating condition of the generator.	Contact a service center for help.
Batterie	Vérifier si la batterie est chargée.	Voir la page "Chargement de la batterie".

## ENVIRONNEMENTS À BASSE TEMPÉRATURE:

Le démarrage de votre génératrice dans les climats froids (-5°C à -20°C) peut être difficile. Pour atténuer ce problème, vous pouvez appuyer sur la pompe d'amorçage sur le côté de la génératrice, ce qui aidera à forcer le carburant dans la chambre de combustion du moteur.

Si vous prévoyez d'utiliser cette unité dans des climats plus froids, il est recommandé d'utiliser de l'huile SAE-0W30.

## POMPE D'AMORÇAGE



### PROCÉDURE DE DÉMARRAGE



**1**

REMPLIR L'APPAREIL AVEC DE L'ESSENCE À INDI-CE D'OCTANE 87.



**2**

REMPLIR L'APPAREIL D'HUILE OU VÉRIFIER LE NIVEAU D'HUILE SI NÉCESSAIRE.

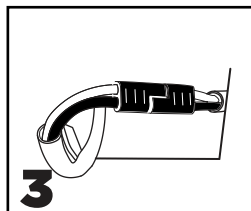

**3**

CONNECT THE BATTERY BY ATTACHING THE CLIPS.

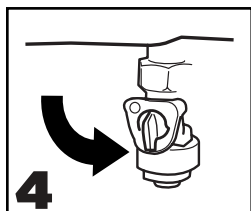

**4**

METTRE L'INTERRUPTEUR DE CARBURANT EN POSITION "ON"

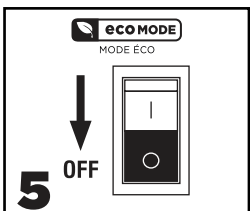

**5**

METTRE L'INTERRUPTEUR DU MODE ÉCO SUR "OFF"

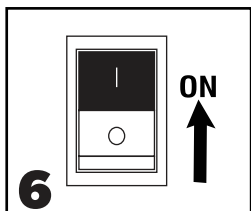

**6**

APPUYER SUR L'INTERRUPTEUR DU MOTEUR SUR LA POSITION "ON".

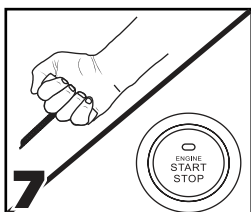

**7**

TIRER LA POIGNÉE DE REÇUL OU APPUYER SUR LE BOUTON DE DÉMARRAGE.

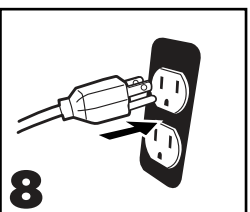

**8**

BRANCHEZ L'ÉQUIPEMENT SOUHAITÉ SUR L'APPAREIL.

### PROCÉDURE D'ARRÊT

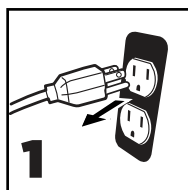

**1**

DÉBRANCHER TOUS LES CORDONS D'ALIMENTATION DE L'APPAREIL.

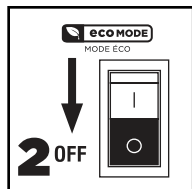

**2**

METTRE L'INTERRUPTEUR DU MODE ÉCO SUR "OFF"



**3**

METTRE L'INTERRUPTEUR DE CARBURANT EN POSITION "OFF".

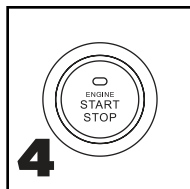

**4**

APPUYER SUR L'INTERRUPTEUR DU MOTEUR SUR LA POSITION "ON".

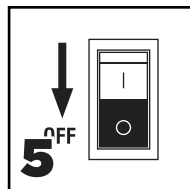

**5**

METTRE L'INTERRUPTEUR DU MOTEUR SUR "OFF".

## ENVIRONNEMENT OPTIMAL

TEMPÉRATURE AMBIANTE	De -20°C à 35°C
HUMIDITÉ OPTIMALE	Inférieur à 95%
ALTITUDE OPTIMALE	En dessous de 1 500 m (dans les régions situées au-dessus de 1 000 m, l'appareil produira moins d'énergie)

Dans certains environnements, la puissance de sortie totale peut être affectée.

- Chaque augmentation de 5°C de la température ambiante au-dessus de la température optimale réduira la puissance de votre unité de ~2%.
- Chaque augmentation de 30 % de l'humidité relative réduira la puissance totale de votre générateur de ~1,5 %.

## CÂBLAGE DE GÉNÉRATRICE

- Si vous décidez de brancher votre génératrice à votre panneau électrique de maison comme source d'alimentation de secours, assurez-vous que ce soit fait par un électricien certifié.
- Vérifier toujours que tout appareil, câble ou autre accessoire que vous branchez dans votre génératrice est sécurisé et fiable. Une connexion endommagée pourrait causer des dommages à votre génératrice et est un danger de feu potentiel.
- Éviter de brancher votre génératrice directement à n'importe quelle prise de courant commerciale. Lorsque vous utilisez des cordons d'extension, assurez-vous que le câble est approprié pour l'usage en vue. Toujours s'assurer que votre cordon d'extension n'est pas endommagé.

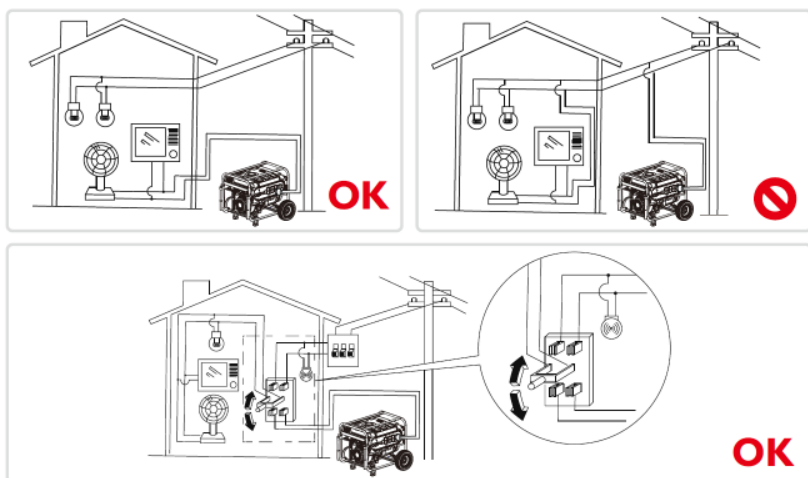

### AVANT DE BRANCHER L'ALIMENTATION

- Assurez-vous que tous les équipements électriques, y compris les fils et les prises, sont en bon état avant de les brancher à la génératrice.
- Assurez-vous que toutes les charges entraînées par la génératrice se situent dans la plage de charge nominale.
- Assurez-vous que la charge connectée se situe dans la plage de courant nominale.

**⚠ ATTENTION:** IL EST RECOMMANDÉ DE METTRE VOTRE GÉNÉRATRICE À LA TERRE AVANT CHAQUE UTILISATION. SI L'ÉQUIPEMENT ÉLECTRIQUE L'EXIGE, VOUS DEVEZ METTRE VOTRE GÉNÉRATRICE À LA TERRE, CAR CELA PEUT ENDOMMAGER À LA FOIS VOTRE UNITÉ ET VOTRE ÉQUIPEMENT.

### BRANCHEMENT DE L'ALIMENTATION

1. Démarrez le moteur.
2. Mettez l'interrupteur du mode éco en position "on".
3. Insérez la fiche dans la prise de courant alternatif souhaitée.
4. Assurez-vous que le voyant CA est allumé.
5. Allumez votre équipement.

**CONSEIL :** AVANT D'AUGMENTER LA VITESSE DU MOTEUR, LE MODE ECO DOIT ÊTRE DÉSACTIVÉ. SI VOUS BRANCHEZ PLUSIEURS CHARGES À LA GÉNÉRATRICE, BRANCHEZ-LES DE LA PLUS GRANDE À LA PLUS PETITE, EN FONCTION DE LA CHARGE ÉLECTRIQUE.

### MISE À LA TERRE DE LA GÉNÉRATRICE

Afin d'éviter tout dommage à la génératrice causé par un choc électrique ou une application électrique incorrecte, il est recommandé que la génératrice soit mise à la terre avec un bon conducteur doté d'une gaine isolante.

1. Utilisez un câble de mise à la terre ayant une capacité d'énergie électrique suffisante.
2. Branchez une extrémité du fil de mise à la terre au boulon de mise à la terre situé sur le panneau de commande des génératrices.
3. Insérez le corps de mise à la terre (route en fer d'un diamètre de 0,5 à 1 cm) à au moins 20 cm dans la terre.
4. Branchez l'autre extrémité du fil de mise à la terre au corps de mise à la terre.



## CHARGE DE LA BATTERIE

---

La durée de vie d'une batterie entreposée est d'environ 6 mois. Si votre génératrice n'est pas utilisée pendant une longue période, la batterie se déchargera. Si la batterie perd de sa charge, vous pouvez essayer de la recharger. Si la recharge de la batterie ne fonctionne pas, vous devez remplacer la batterie.

### MÉTHODES DE CHARGEMENT

**Démarrage de la génératrice:** Utilisez le démarreur à rappel pour démarrer la génératrice. Cela permettra à l'unité de charger la batterie

**Chargeur externe:** Connectez le chargeur à la batterie de la génératrice, puis branchez au secteur pour charger la batterie.

**⚠ AVERTISSEMENT :** NE PAS DÉMARRER LA GÉNÉRATRICE PENDANT QU'ELLE SE CHARGE PAR UNE SOURCE D'ALIMENTATION EXTERNE. GARDER LES BATTERIES À L'ÉCART DES SOURCES D'INCENDIE. CONSERVER LA BATTERIE DANS UN ENDROIT FRAIS ET SEC, À L'ABRI DE LA LUMIÈRE DIRECTE DU SOLEIL. GARDER LES BATTERIES HORS DE PORTÉE DES ENFANTS.

### Chargez correctement votre batterie :

- Le maintien d'une charge et d'une décharge adéquate des batteries lithium-ion peut prolonger leur durée de vie. Le maintien d'un niveau de puissance de 10 % à 90 % dans les batteries lithium-ion est bénéfique pour la protection de la batterie.

### Chargez votre batterie à la bonne température :

- Ne chargez jamais votre batterie si la température n'est pas entre 0°C et 45°C.

### Éviter la surcharge :

- La surcharge des batteries lithium-ion doit être évitée à tout prix. La surcharge d'une batterie lithium-ion entraîne une grave dégradation des performances de la batterie, endommage la batterie elle-même ou, dans certains cas, peut provoquer une explosion.

Le respect du calendrier d'entretien est le meilleur moyen de garantir un fonctionnement sûr, économique et sans défaillance. Pour maintenir votre appareil en bon état, vous devez l'inspecter régulièrement.

ARTICLE		CYCLE D'ENTRETIEN			
		CHAQUE UTILISATION	PAR MOIS OU 20 HEURES	TOUS LES 3 MOIS OU 50 HEURES	PAR AN OU 100 HEURES
HUILE POUR MOTEUR	VÉRIFIER/REPLIR	✓			
	REPLACER		✓		
FILTRE À AIR	INSPECTION	✓			
	NETTOYER		✓		
	REPLACER			✓	
BOUGIE D'ALLUMAGE	NETTOYER/AJUSTER				✓*
PARÉ-ÉTINCELLE	NETTOYER			✓	
VITESSE AU RALENTI**	NETTOYER/AJUSTER				✓
LE JEU DES SOUPAPES**	NETTOYER/AJUSTER				✓
RÉSERVOIR ET FILTRE À ESSENCE**	NETTOYER				✓
LIGNE DE CARBURANT	INSPECTION	TOUS LES 2 ANS (REPLACER SI NÉCESSAIRE)			
TÊTE DE CYLINDRE, PISTON	ÉLIMINER LE DÉPÔT DE CARBONE**	SI LE MOTEUR EST INFÉRIEUR À 225 CC, TOUTES LES 125 HEURES. SI LE MOTEUR EST PLUS DE 225CC, TOUTES LES 250 HEURES.			
* REMPLACER SI NÉCESSAIRE					
** DOIT ÊTRE ENTRETENU PAR UN CENTRE DE SERVICE AUTORISÉ					

## ATTENTION:

- Si votre appareil est souvent utilisé dans des environnements où les températures sont élevées ou s'il est constamment soumis à une charge importante, changez l'huile toutes les 25 heures.
- Si votre appareil est souvent utilisé dans des environnements poussiéreux ou difficiles, le filtre à air doit être nettoyé toutes les 10 heures. Si nécessaire, le filtre à air doit être remplacé toutes les 25 heures.
- Si la durée du cycle d'entretien est écoulée, effectuez l'entretien nécessaire dès que possible.

# REPLACEMENT DES BOUGIES D'ALLUMAGE



**⚠ ATTENTION:** TOUJOURS ARRÊTER LE MOTEUR AVANT D'ENTREPRENDRE TOUTE OPÉRATION D'ENTRETIEN. AFIN D'ÉVITER LE DÉMARRAGE DU MOTEUR, RETIREZ LE BOUCHON DE BOUGIE DE LA BOUGIE D'ALLUMAGE.

La bougie d'allumage est une partie importante de la génératrice et doit être inspectée régulièrement.

1. Retirez l'ensemble haute tension.



2. Utilisez une douille de bougie de 13/16 po (fournie avec votre génératrice) et un cliquet pour dévisser et retirer la bougie d'allumage.



3. Vérifiez s'il y a des décolorations et retirez toute accumulation de dépôts de carbone. Vérifiez la couleur pâle ou brun modéré de la bougie d'allumage sur les noyaux en céramique autour de l'électrode centrale.



4. Vérifiez le modèle de bougie d'allumage et l'espacement.

Espacement de la bougie d'allumage : 0,7-0,8mm

MARQUE	MODÈLE
NGK	BPR6ES
TORCH	F6RTC



5. Réinstallez les bougies d'allumage dans l'ordre inverse de leur retrait.

Couple de serrage de la bougie d'allumage : 22,5±2,5Nm (199±22 pouces-lbs)



**CONSEIL:** SI VOUS N'AVEZ PAS DE CLÉ DYNAMOMÉTRIQUE LORS DE L'INSTALLATION DE LA BOUGIE D'ALLUMAGE, VOUS POUVEZ L'INSTALLER EN EFFECTUANT UN QUART À UN DEMI-TOUR.

## RÉGLAGE DU CARBURATEUR

Le carburateur est un composant important du moteur. Si le carburateur doit être entretenu, contactez votre centre de service pour vous assurer que les ajustements nécessaires sont effectués correctement.

## REPLACEMENT D'HUILE

**⚠ ATTENTION:** NE VIDANGEZ PAS L'HUILE IMMÉDIATEMENT APRÈS L'UTILISATION DE VOTRE UNITÉ. L'HUILE SERA TRÈS CHAUDE ET DOIT REFROIDIR AFIN D'ÉVITER LES BLESSURES OU LES BRÛLURES.

1. Placez la génératrice sur une surface plane.



2. Dévissez le bouchon de vidange.



3. Placez un récipient sous le trou de vidange et inclinez la machine pour permettre à l'huile de s'écouler. Une fois vidangée, resserrez le bouchon de vidange en place.



4. Remplissez l'huile au niveau correct et resserrez la jauge de niveau.



<b>HUILE RECOMMANDÉE</b>	SAE-10W30
<b>GRADE D'HUILE</b>	MODÈLE STANDARD API SJ OU SUPÉRIEUR
<b>VOLUME</b>	CONSULTEZ LE TABLEAU DES PARAMÈTRES TECHNIQUES

## FILTRE À AIR



Le filtre à air peut se salir après une utilisation prolongée et doit être nettoyé ou remplacé régulièrement. En cas d'utilisation fréquente dans des environnements poussiéreux, l'entretien doit être effectué plus fréquemment.

1. Ouvrez le couvercle du filtre à air.

### Type de verrouillage à boulons:

Retirez les vis pour enlever la plaque du couvercle.



### Type de verrouillage à encliquetage :

Tirez les pinces sur les extrémités supérieure et inférieure du filtre à air vers le haut et retirez le couvercle du filtre à air.



2. Nettoyez l'élément du filtre en mousse avec un solvant de nettoyage et laissez-le sécher à l'air. Mettez quelques gouttes d'huile sur le filtre.

**ATTENTION:** LE FILTRE À AIR EST DÉLICAT. NE LE TOURNEZ PAS DE FORCE POUR ÉVITER LES DOMMAGES.

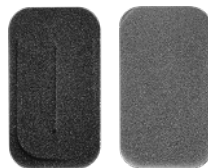

3. Remettez l'élément du filtre à air en mousse en place.

**CONSEIL:** ASSUREZ-VOUS QUE LA SURFACE DU FILTRE EST EN CONTACT ÉTROIT AVEC L'ADMISSION. ASSUREZ-VOUS QU'IL N'Y A PAS D'ESPACES VIDES.

NE DÉMARREZ PAS LE MOTEUR SANS LE FILTRE À AIR EN PLACE.



4. Réinstallez le couvert du filtre à air.



## NETTOYAGE DU FILTRE À ESSENCE

1: Retirez le bouchon du réservoir et le tamis du filtre à essence.

2: Nettoyez le tamis du filtre avec de l'essence.

3: Essuyez le tamis du filtre et replacez-le dans le réservoir.

4: Réassemblez le bouchon du réservoir d'essence.



Si vous prévoyez d'entreposer votre génératrice pendant **plus de 3 mois**, il est important de suivre la procédure d'entreposage nécessaire afin d'éviter d'endommager la machine.

1. Suivez la procédure d'arrêt pour éteindre votre génératrice.
2. Vidangez le carburant du réservoir.
3. Démarrez le moteur pour brûler l'essence restant dans le carburateur.

**CONSEIL:** NE BRANCHER PAS D'ÉQUIPEMENT ÉLECTRIQUE À LA GÉNÉRATRICE PENDANT CE PROCESSUS. LA DURÉE DE FONCTIONNEMENT DU MOTEUR DÉPENDRA DE LA QUANTITÉ DE CARBURANT RESTANT DANS LE RÉSERVOIR.

4. Localisez le boulon de vidange du carburateur et placez un récipient en dessous.



5. Desserrez le boulon de vidange du carburateur jusqu'à ce que vous commenciez à voir l'essence s'écouler du carburateur.

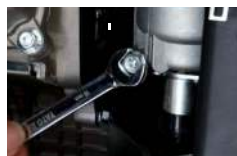

6. Laissez le carburant s'écouler dans le récipient jusqu'à ce qu'il n'en reste plus. Resserrez le boulon de vidange en place.



7. Suivez la procédure de changement d'huile (page 22).

8. Tirez doucement sur la poignée de rappel jusqu'à ce que vous ressentiez une résistance. Cela permet de fermer les soupapes d'admission et d'échappement.



9. Placez votre unité dans un endroit propre et sec.

## CONSEILS DE TRANSPORT

Lors du transport de votre unité, assurez-vous qu'il n'y a pas de fuite de carburant hors de la génératrice.

- Ne remplissez pas trop le réservoir.
- Ne faites pas fonctionner la génératrice pendant le transport.
- Évitez de placer l'unité en plein soleil.

# DIAGNOSTIQUE



PROBLÈME	CAUSE POSSIBLE	SOLUTION
<b>LE MOTEUR NE DÉMARRE PAS</b>	LIÉ AU CARBURANT : 1. Pas d'essence dans le réservoir ou valve de carburant fermée.  2. Le starter n'est pas en position DÉMARRAGE/moteur froid.  3. Utilisation d'essence contenant plus de 10 % d'étha-nol.  4. Essence de faible qualité ou vieille.  5. Passages de carburant obstrués.  6. Aiguille de carburateur coincée. L'odeur de carburant est perceptible dans l'air.  7. Trop de carburant dans la chambre.  8. Filtre à carburant obstrué.	LIÉ AU CARBURANT : 1. Remplissez le réservoir avec de l'essence fraîche 87+ octane et ouvrez la valve à essence. N'utilisez pas d'essence contenant plus de 10 % d'éthanol (E15, E20, E85, etc.).  2. Mettez le starter en position DÉMARRAGE.  3. Nettoyez l'essence riche en éthanol du système de carburant. Remplacez les composants endommagés par l'éthanol. Remplissez le réservoir avec de l'essence fraîche 87+ octane et ouvrez la valve à essence. N'utilisez pas d'essence contenant plus de 10 % d'éthanol (E15, E20, E85, etc.).  4. Remplissez le réservoir avec de l'essence fraîche 87+ octane et ouvrez la valve à essence. N'utilisez pas d'essence contenant plus de 10 % d'éthanol (E15, E20, E85, etc.).  5. Nettoyez les passages à l'aide d'un additif pour essence. Des dépôts importants peuvent nécessiter un nettoyage supplémentaire.  6. Tapez doucement sur le côté de la chambre plate du carburateur avec le manche d'un tournevis.  7. Basculez le starter en position MARCHE. Retirez la bougie d'allumage et tirez plusieurs fois sur la poignée de rappel pour aérer la chambre. Réinstallez la bougie d'allumage et mettez le starter en position DÉMARRAGE.  8. Remplacez le filtre à essence.
	ALLUMAGE (LIÉ À L'ÉTINCELLE): 1. Interrupteur d'alimentation en position ARRÊT. 2. Le bouchon de bougie d'allumage n'est pas bien connecté. 3. Electrode de bougie d'allumage mouillée ou sale. 4. Écart incorrect de la bougie d'allumage. 5. Bouchon de bougie d'allumage brisé. 6. Disjoncteur déclenché.  7. Problème de synchronisation de l'allumage ou sys-tème d'allumage défectueux.	ALLUMAGE (LIÉ À L'ÉTINCELLE): 1. Mettez l'interrupteur d'alimentation en position MARCHE. 2. Rebranchez le bouchon de la bougie d'allumage. 3. Nettoyez la bougie d'allumage.  4. Corrigez l'écart de la bougie d'allumage. 5. Remplacez le bouchon de la bougie d'allumage. 6. Réinitialisez le disjoncteur. Vérifiez le câblage et démarrez le moteur si le disjoncteur continue de sauter. 7. Faites diagnostiquer/réparer le système d'allumage par un technicien qualifié.
	LIÉ À LA COMPRESSION: 1. Cylindre non lubrifié. Peut se produire après de longues périodes d'entreposage.  2. Bougie d'allumage desserrée ou brisée. (bruit de sifflement lors de la tentative de démarrage.) 3. Tête de cylindre desserrée ou joint de tête endommagé. (bruit de sifflement lors de la tentative de démarrage.) 4. Soupapes du moteur ou tiges mal alignées ou coincées.	LIÉ À LA COMPRESSION: 1. Versez une cuillère à soupe d'huile dans le trou de la bougie d'allumage. Actionnez le moteur plusieurs fois et essayez de le démarrer. 2. Serrez la bougie d'allumage. Si cela ne fonctionne pas, remplacez la bougie d'allumage. 3. Serrez la tête, si cela ne fonctionne pas, remplacez le joint de tête. 4. Faites ajuster/réparer les soupapes et les tiges par un technicien qualifié.
	LIÉ À L'HUILE DU MOTEUR: 1. Niveau d'huile moteur bas.  2. Unité sur une pente, déclenchant l'arrêt automatique en cas de faible niveau d'huile.	LIÉ À L'HUILE DU MOTEUR: 1. Remplissez l'huile moteur au niveau approprié. Vérifiez le niveau d'huile moteur avant CHAQUE utilisation. 2. Utilisez l'unité sur une surface plane. Vérifiez le niveau d'huile moteur.
	PARE-ÉTINCELLE : 1. Niveau d'huile moteur bas.	PARE-ÉTINCELLE : 1. Nettoyez et remplacez le pare-étincelle.

PROBLÈME	CAUSE POSSIBLE	SOLUTION
<b>DÉFAILLANCES DU MOTEUR</b>	<ol style="list-style-type: none"> <li>1. Le bouchon de la bougie d'allumage est lousse.</li> <li>2. Écart incorrect de la bougie d'allumage ou bougie d'allumage endommagée.</li> <li>3. Bouchon de bougie d'allumage défectueux.</li> <li>4. Vieille essence ou de mauvaise qualité.</li> <li>5. Compression incorrecte.</li> </ol>	<ol style="list-style-type: none"> <li>1. Vérifiez la connexion du bouchon et des fils.</li> <li>2. Recalibrez ou remplacez la bougie d'allumage.</li> <li>3. Remplacez le bouchon de bougie d'allumage.</li> <li>4. Remplissez le réservoir avec de l'essence fraîche 87+ octane et ouvrez la valve à essence. N'utilisez pas d'essence contenant plus de 10 % d'éthanol (E15, E20, E85, etc.).</li> <li>5. Diagnostiquez et réparez la compression. (reportez-vous à la section "Le moteur ne démarre pas : LIÉ À LA COMPRESSION").</li> </ol>
<b>LE MOTEUR S'ARRÊTE BRUSQUEMENT</b>	<ol style="list-style-type: none"> <li>1. Niveau élevé de monoxyde de carbone. Le voyant rouge du capteur de monoxyde de carbone s'allume.</li> <li>2. Le voyant du capteur de monoxyde de carbone clignote en jaune peu de temps après le démarrage.</li> <li>3. Le voyant du capteur de monoxyde de carbone clignote en jaune en continu après une longue période de fonctionnement.</li> <li>4. Arrêt dû au niveau d'huile bas.</li> <li>5. Réservoir de carburant vide ou rempli d'essence impure ou de mauvaise qualité.</li> <li>6. Bouchon de réservoir défectueux créant un vide, empêchant un écoulement de l'essence adéquat.</li> <li>7. Magnéto défectueux.</li> <li>8. Bouchon de bougie d'allumage débranché ou mal connecté.</li> </ol>	<ol style="list-style-type: none"> <li>1. Quitter immédiatement la zone et assurez-vous d'une ventilation adéquate. Utilisez uniquement la génératrice à l'extérieur.</li> <li>2. Dysfonctionnement du capteur de monoxyde de carbone. Le capteur nécessite une réparation. N'utilisez pas la génératrice tant qu'elle n'a pas été réparée.</li> <li>3. Assurez-vous de faire fonctionner la génératrice dans les conditions de température ambiante recommandées ; maintenez une distance minimale de 5 pieds de tous les côtés.</li> <li>4. Remplissez l'huile moteur au niveau approprié. Vérifiez le niveau d'huile moteur avant chaque utilisation.</li> <li>5. Remplissez le réservoir avec de l'essence fraîche 87+ octane et ouvrez la valve à essence. N'utilisez pas d'essence contenant plus de 10 % d'éthanol (E15, E20, E85, etc.).</li> <li>6. Testez/remplacez le bouchon du réservoir.</li> <li>7. Faites appel à un technicien qualifié pour l'entretien du magnéto.</li> <li>8. Sécuriser le bouchon de bougie d'allumage.</li> </ol>
<b>LE MOTEUR S'ARRÊTE EN CAS DE CHARGE IMPORTANTE</b>	<ol style="list-style-type: none"> <li>1. Filtre à air encrassé.</li> <li>2. Moteur qui fonctionne à froid.</li> </ol>	<ol style="list-style-type: none"> <li>1. Nettoyez le filtre à air.</li> <li>2. Laissez le moteur se réchauffer avant d'utiliser l'équipement.</li> </ol>
<b>LE MOTEUR CLAQUE</b>	<ol style="list-style-type: none"> <li>1. Vieille essence ou de mauvaise qualité.</li> <li>2. Surcharge du moteur.</li> <li>3. Mauvaise synchronisation de l'allumage, accumulation de dépôts, moteur usé, autres problèmes mécaniques.</li> </ol>	<ol style="list-style-type: none"> <li>1. Remplissez le réservoir avec l'essence appropriée.</li> <li>2. Ne dépassez pas la capacité de charge de l'équipement.</li> <li>3. Faites diagnostiquer et entretenir le moteur par un technicien qualifié.</li> </ol>
<b>LE MOTEUR PÉTARADE</b>	<ol style="list-style-type: none"> <li>1. Vieille essence ou de mauvaise qualité.</li> <li>2. Moteur trop froid.</li> <li>3. Soupape d'admission bloquée ou moteur surchauffé.</li> <li>4. Synchronisation incorrecte.</li> </ol>	<ol style="list-style-type: none"> <li>1. Remplissez le réservoir avec l'essence appropriée.</li> <li>2. Utilisez des additifs d'huile et carburant adaptés aux basses températures afin d'éviter les retours de flamme.</li> <li>3. Faites diagnostiquer et entretenir le moteur par un technicien qualifié.</li> <li>4. Vérifiez la synchronisation du moteur.</li> </ol>
<b>L'APPAREIL ATTACHÉ N'A PAS DE PUISSANCE</b>	<ol style="list-style-type: none"> <li>1. Dispositif mal branché.</li> <li>2. Disjoncteur déclenché.</li> <li>3. Le produit nécessite un entretien.</li> </ol>	<ol style="list-style-type: none"> <li>1. Éteignez et débranchez le dispositif, rebranchez-le et rallumez-le.</li> <li>2. Éteignez et débranchez le dispositif. Réinitialisez le disjoncteur. Rebranchez le dispositif et rallumez-le.</li> <li>3. Faites entretenir le produit.</li> </ol>
<b>L'APPAREIL ATTACHÉ COMMENCE À FONCTIONNER ANORMALEMENT</b>	<ol style="list-style-type: none"> <li>1. Dispositif mal branché.</li> <li>2. Disjoncteur déclenché.</li> </ol>	<ol style="list-style-type: none"> <li>1. Débranchez immédiatement le dispositif. Faites réparer le dispositif par un technicien qualifié.</li> <li>2. Réduisez le nombre d'appareils branchés sur la génératrice pour rester dans la capacité nominale.</li> </ol>

## PARAMÈTRES TECHNIQUES



ARTICLE	BE11000
Puissance nominale (Kw)	7,2
Puissance maximale (Kw)	11
Modèle de moteur	190F/P-1
Jeu de soupapes	Jeu de soupape d'admission : 0,10~0,15 mm Jeu de soupape d'échappement : 0,15~0,20 mm
Course x Alésage (mm)	92x69
Type de moteur	Moteur 4 temps
Déplacement (cm <sup>3</sup> )	420
Mode de distribution du gaz	OHV
Mode de refroidissement	Air Conditionné
Vitesse nominale (tr/min)	3 600
Méthode de démarrage	Démarrage Manuel
Volume du réservoir à essence (L)	25
Type et grade de carburant	sans plomb indice d'octane 87+
Capacité d'huile (ml)	1 000
Type d'huile	SAE 10W-30
Niveau sonore @ 7m (25 % de charge)	72,6
Tension nominale (V)	120/240
Fréquence nominale (Hz)	60
Facteur de puissance nominal	1
Nombre de phases	Monophasé
Durée de fonctionnement @ 25 % (heures)	14,5
Taux de consommation de carburant (25%) (L/h)	1,72
Taux de consommation de carburant (100%) (L/h)	4,54
THD (Taux de distorsion harmonique totale)	≤23%
Dimensions globales (mm)	27,01x20,31x22,05
Poids net (lb.)	177,95

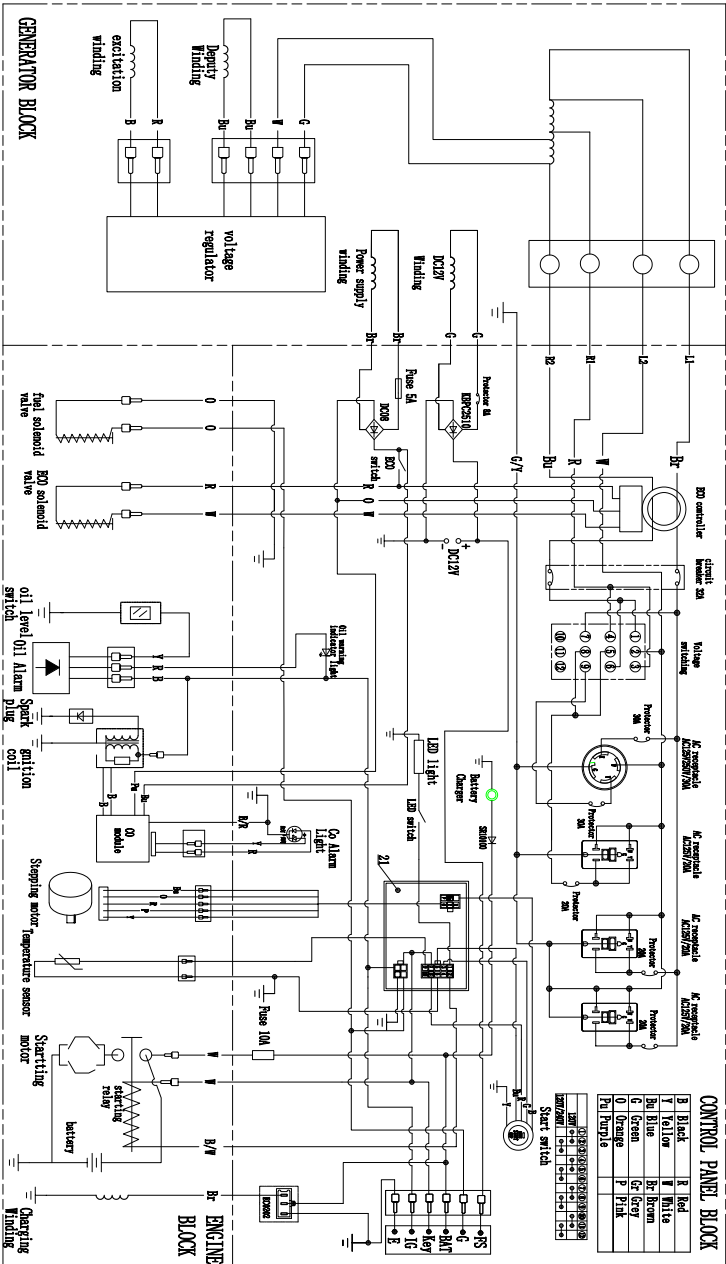

Engine Switch

OFF	IG	E	BAT	Key	RS	6
ON	○	○	○	○	○	○

## DÉCLARATION DE GARANTIE

---

DURÉE : Les composants électroniques sont garantis un (1) an à compter de la date d'achat par l'acheteur d'origine (consommateur). Le moteur est garanti deux (2) ans à compter de la date d'achat et peut être étendu à cinq (5) ans sur l'enregistrement du produit sur le site : [www.bepowerequipment.com/product-registration](http://www.bepowerequipment.com/product-registration)

QUI ACCORDE CETTE GARANTIE (GARANT) :  
BE POWER EQUIPMENT INC.

QUI BÉNÉFICIE DE CETTE GARANTIE (ACHETEUR) :  
L'acheteur d'origine (sauf à des fins de revente) de la génératrice BE Power Equipment.

QUELS PRODUITS SONT COUVERTS PAR CETTE GARANTIE :  
Tout génératrice portable fourni ou fabriqué par le garant.

CE QUI EST COUVERT PAR CETTE GARANTIE :  
Défauts substantiels de matériel et de main-d'œuvre survenant pendant la période de garantie.

CE QUI N'EST PAS COUVERT PAR CETTE GARANTIE:

- Les frais de transport pour l'envoi du produit au garant ou à son représentant centre service autorisé pour le service de garantie, ou pour l'expédition des produits réparés ou de remplacement au client ; ces frais doivent être supportés par le client.
- Les dommages causés par l'abus, les accidents, le transport, l'utilisation abusive, la surcharge, la modification et les effets de la corrosion, de l'érosion et de l'usure normale.
- La garantie est annulée si le client ne respecte pas les instructions et les recommandations énoncées dans le(s) manuel(s) d'opérateur pour l'installation, l'entretien et le fonctionnement du produit, ou si le produit est utilisé comme équipement de location.
- Le service de pré-livraison, c'est-à-dire l'assemblage, l'huile ou les lubrifiants et l'ajustement.
- Les articles ou les services qui sont normalement nécessaires pour l'entretien du produit, comme les lubrifiants et les filtres.
- Le garant ne paiera pas pour les réparations ou les ajustements du produit, ni pour les coûts ou la main-d'œuvre effectuée sans l'autorisation préalable du garant.

RESPONSABILITÉS DE L'ACHETEUR EN VERTU DE CETTE GARANTIE:

- L'acheteur doit fournir une preuve d'achat datée et doit informer le garant dans la période de garantie.
- Livrer ou expédier la génératrice ou le composant à être desservies au représentant centre service autorisé le plus proche du garant. Les frais de transport, le cas échéant, doivent être supportés par l'acheteur.

**AVOIR DES QUESTIONS?  
APPEL: +1 800-663-8331**









# **BE POWER<sup>®</sup> EQUIPMENT**

**BESOIN D'AIDE? APPEL  
+1 800-663-8331**

**BEPOWEREQUIPMENT**

**.COM**